



BOSCH



Register your
new device on
MyBosch now and
get free benefits:
[bosch-home.com/
welcome](https://bosch-home.com/welcome)

Práčka

WGG14400BY

[sk] Návod na používanie a pokyny na inštaláciu

Ďalšie informácie nájdete v Digitálnej používateľskej príručke.



Obsah

1 Bezpečnosť.....	4	7 Displej.....	20
1.1 Všeobecné upozornenia	4	8 Tlačidlá	22
1.2 Používanie v súlade s určením.....	4	9 Programy	23
1.3 Obmedzenie skupiny používateľov	4	10 Príslušenstvo	27
1.4 Bezpečná inštalácia	5	11 Bielizeň	27
1.5 Bezpečné používanie	7	11.1 Príprava bielizne	27
1.6 Bezpečné čistenie a údržba.....	9	12 Pracie a ošetrovacie prostriedky	28
2 Zabránenie vecným škodám	10	13 Základná obsluha.....	28
3 Ochrana životného prostredia a šetrenie	11	13.1 Zapnite spotrebič	28
3.1 Likvidácia obalu.....	11	13.2 Nastavenie programu.....	28
3.2 Šetrenie energie a zdrojov	11	13.3 Prispôsobenie nastavení programu.....	28
3.3 Energeticky úsporný režim.....	11	13.4 Vložte bielizeň	28
4 Umiestnenie a pripojenie.....	12	13.5 Vloženie dávkovacej pomôcky na tekutý prací prostriedok	29
4.1 Vybalenie spotrebiča.....	12	13.6 Používanie dávkovacej pomôcky na tekutý prací prostriedok	29
4.2 Obsah dodávky	12	13.7 Plnenie pracích a ošetrovacích prostriedkov.....	30
4.3 Požiadavky na miesto inštalácie	12	13.8 Spustenie programu.....	30
4.4 Odstránenie prepravných poistiiek	13	13.9 Namáčanie bielizne	30
4.5 Pripojenie spotrebiča	14	13.10 Doplnenie bielizne	30
4.6 Vyrovnanie spotrebiča.....	15	13.11 Zrušenie programu.....	30
4.7 Elektrické pripojenie spotrebiča.....	16	13.12 Vybratie bielizne	30
5 Oboznámenie sa	17	13.13 Vypnutie spotrebiča.....	30
5.1 Spotrebič	17	14 Detská poistka.....	31
5.2 Zásuvka na prací prostriedok.....	18	14.1 Aktivovanie detskej poistky	31
5.3 Ovládací panel	18	14.2 Deaktivovanie detskej poistky	31
6 Pred prvým použitím.....	19		
6.1 Spustenie prania naprázdno	19		

15 Základné nastavenia	32
15.1 Prehľad základných nastavení	32
15.2 Zmena základných nastavení.....	33
16 Čistenie a údržba	33
16.1 Čistenie bubna	33
16.2 Čistenie zásuvky na pracie prostriedky.....	33
16.3 Čistenie vypúšťacieho čerpadla.....	34
17 Odstránenie porúch	38
17.1 Núdzové odblokovanie.....	47
18 Preprava, skladovanie a likvidácia.....	47
18.1 Demontáž spotrebiča	47
18.2 Vloženie prepravných poistiek	47
18.3 Opätovné uvedenie spotrebiča do prevádzky.....	47
18.4 Likvidácia starého spotrebiča.....	48
19 Zákaznícky servis.....	48
19.1 Označenie produktu (E-Nr.) a výrobné číslo (FD)	48
20 Hodnoty spotreby	49
21 Technické údaje	50



1 Bezpečnosť

Dodržiavajte nasledujúce bezpečnostné upozornenia.

1.1 Všeobecné upozornenia



- Starostlivo si prečítajte tento návod.
- Návod, ako aj ďalšie informácie o produkte uschovajte pre neskoršie použitie alebo ďalšieho majiteľa.
- Nepripájajte spotrebič, ak došlo k poškodeniu počas prepravy.

1.2 Používanie v súlade s určením

Tento spotrebič používajte len:

- na pranie textílií, ktoré sa dajú prať v práčke a vlny, ktoré sa môžu prať ručne podľa etikety so symbolmi ošetrovania.
- s vodou z vodovodu a bežnými pracími a ošetrovacími prostriedkami na použitie v práčke.
- v súkromných domácnostiach a v uzavretých priestoroch domáceho prostredia.
- maximálne do výšky 4000 m nad morom.

1.3 Obmedzenie skupiny používateľov

Tento spotrebič môžu používať deti staršie ako 8 rokov a osoby so zníženými fyzickými, sensorickými alebo mentálnymi schopnosťami alebo osoby s nedostatočnými skúsenosťami a/alebo vedomosťami iba vtedy, ak sú pod dozorom alebo ak boli poučené o bezpečnom používaní spotrebiča a nebezpečenstiev, ktoré z neho vyplývajú.

Deti sa so spotrebičom nesmú hrať.

Čistenie ani používateľskú údržbu nesmú vykonávať deti bez dozoru.

Deti do 3 rokov a domáce zvieratá držte mimo dosahu spotrebiča.

1.4 Bezpečná inštalácia

Pri inštalácii spotrebiča dodržiavajte bezpečnostné pokyny.

⚠ VAROVANIE – Riziko zásahu elektrickým prúdom!

Neodborná inštalácia je nebezpečná.

- ▶ Spotrebič pripojte a prevádzkujte len podľa údajov na výrobnom štítku.
- ▶ Spotrebič sa smie pripojiť len k sieti so striedavým prúdom cez uzemnenú zásuvku nainštalovanú podľa predpisov.
- ▶ V elektroinštalácii domácnosti musí byť podľa predpisov nainštalovaný systém ochranného vodiča. Inštalácia musí mať dostatočne veľký prierez vodiča.
- ▶ Pri použití prúdového chrániča použite len typ s označením .
- ▶ Nikdy spotrebič nenapájajte cez externý spínací mechanizmus, napr. spínacie hodiny alebo diaľkové ovládanie.
- ▶ Keď je spotrebič zabudovaný, sieťová zástrčka sieťového prívodného vedenia musí byť voľne prístupná alebo ak voľný prístup nie je možný, musí sa v pevne uloženej elektrickej inštalácii namontovať rozdeľovacie zariadenie so všetkými pólmi podľa ustanovení o inštalácii.
- ▶ Pri inštalácii spotrebiča sa uistite, že napájací kábel nie je zasunutý alebo poškodený.

Poškodená izolácia sieťového prívodného vedenia je nebezpečná.

- ▶ Sieťové prívodné vedenie sa nikdy nesmie dostať do kontaktu s horúcimi časťami spotrebiča alebo tepelnými zdrojmi.
- ▶ Sieťové prívodné vedenie sa nikdy nesmie dostať do kontaktu s ostrými špicami alebo hranami.
- ▶ Nikdy neohýbajte, nestláčajte ani nevymieňajte sieťové prívodné vedenie.

⚠ VAROVANIE – Riziko požiaru!

Použitie predlžovacieho napájacieho kábla a nepovolených adaptérov je nebezpečné.

- ▶ Nepoužívajte predlžovacie káble ani viacnásobné zásuvky.
- ▶ Používajte iba adaptéry a sieťové káble schválené výrobcom.

- ▶ Ak je sieťový kábel príliš krátky a nie je dostupný žiadny dlhší sieťový kábel, kontaktujte elektropredajňu a prispôbte domovú inštaláciu.

⚠ VAROVANIE – Riziko poranenia!

Vysoká hmotnosť spotrebiča môže spôsobiť zranenie pri zdvíhaní.

- ▶ Spotrebič nedvíhajte sami.

Keď sa spotrebič nevhodne nainštaluje do veže pozostávajúcej z kombinácie práčky a sušičky, môže spadnúť.

- ▶ Sušičku postavte na práčku výlučne pomocou spájacej súpravy od výrobcu sušičky. Iná metóda inštalácie nie je povolená.
- ▶ Spotrebič neinštalujte do veže pozostávajúcej z kombinácie práčky a sušičky, keď výrobca sušičky neponúka vhodnú spájaciu súpravu.
- ▶ Do veže pozostávajúcej z kombinácie práčky a sušičky nespájajte spotrebiče rozdielnej hĺbky a šírky.
- ▶ Vežu pozostávajúcu z kombinácie práčky a sušičky neinštalujte na podstavec, spotrebiče by sa mohli prevrátiť.

⚠ VAROVANIE – Riziko udusenía!

Deti si môžu obalový materiál pretiahnuť cez hlavu alebo sa doň zabaliť a zadusiť.

- ▶ Obalový materiál uchovávajte mimo detí.
- ▶ Nenechajte deti hrať sa s obalovým materiálom.

⚠ UPOZORNENIE – Riziko poranenia!

Spotrebič môže počas prevádzky vibrovať alebo sa pohybovať.

- ▶ Spotrebič postavte na čistú, rovnú a pevnú plochu.
- ▶ Vyrovnajte spotrebič pomocou nožičiek a vodováhy.

Ak sú hadice a sieťové prírodné vedenia položené nevhodne, vzniká riziko zakopnutia.

- ▶ Hadice a sieťové prírodné vedenia položte tak, aby nehrozilo nebezpečenstvo zakopnutia.

Keď sa pri presúvaní spotrebič drží za vyčnievajúce časti, napr. dvierka spotrebiča, tieto časti sa môžu zlomiť.

- ▶ Spotrebič pri presúvaní nikdy nedržte za vyčnievajúce časti.

⚠ UPOZORNENIE – Riziko porezania!

Dotýkanie sa ostrých hrán spotrebiča môže viesť k rezným poraneniam.

- ▶ Nikdy sa nedotýkajte spotrebiča na ostrých hranách.
- ▶ Pri inštalácii a preprave spotrebiča používajte ochranné rukavice.

1.5 Bezpečné používanie

⚠ VAROVANIE – Riziko zásahu elektrickým prúdom!

Poškodený spotrebič alebo poškodené sieťové prírodné vedenie je nebezpečné.

- ▶ Nikdy nepoužívajte poškodený spotrebič.
- ▶ Nikdy neťahajte za sieťové prírodné vedenie, keď ho chcete odpojiť od elektrickej siete. Vždy odpojte sieťovú zástrčku sieťového prírodného vedenia.
- ▶ Keď je spotrebič alebo sieťové prírodné vedenie poškodené, okamžite vytiahnite zástrčku sieťového prírodného vedenia alebo vypnite poistku v poistkovej skrini a zatvorte prívod vody.
- ▶ Zavolajte zákaznícky servis. → *Strana 48*

Vniknutá vlhkosť môže spôsobiť úraz elektrickým prúdom.

- ▶ Spotrebič používajte iba v uzavretých priestoroch.
- ▶ Nikdy nevystavujte spotrebič vysokým teplotám alebo vlhkosti.
- ▶ Na čistenie spotrebiča nepoužívajte parný čistič, vysokotlakový čistič, hadice ani sprchy.

⚠ VAROVANIE – Riziko poškodenia zdravia!

Deti sa môžu zavrieť dovnútra spotrebiča a dostať sa do ohrozenia života.

- ▶ Spotrebič nestavajte za dvere, ktoré blokujú alebo obmedzujú otvorenie dvierok spotrebiča.
- ▶ V prípade spotrebičov, ktoré už doslúžili, odpojte sieťovú zástrčku sieťového prírodného vedenia, potom odpojte sieťové prírodné vedenie a zničte zámok dvierok spotrebiča tak, aby sa už dvierka nedali zatvoriť.

⚠ VAROVANIE – Riziko udusenía!

Deti môžu vdýchnuť alebo prehltnúť malé časti a zadusiť sa.

- ▶ Drobné časti uchovávajte mimo dosahu detí.
- ▶ Nenechajte deti hrať sa drobnými dielmi.

⚠ VAROVANIE – Riziko otravy!

Pracie a ošetrovacie prostriedky môžu pri požití spôsobiť otravu.

- ▶ V prípade náhodného požitia vyhľadajte lekársku pomoc.
- ▶ Pracie a ošetrovacie prostriedky uchovávajte mimo dosah detí.

⚠ VAROVANIE – Riziko výbuchu!

Keď bola bielizeň predtým čistená prostriedkami s obsahom roz-púšťadiel, môže to viesť k výbuchu v spotrebiči.

- ▶ Čistenú bielizeň pred praním dôkladne vypláčajte vo vode.

⚠ UPOZORNENIE – Riziko poranenia!

Pri vystupovaní alebo lezení na spotrebič sa môže krycia doska zlomiť.

- ▶ Nikdy nevystupujte alebo nelezte na spotrebič.

Pri sadaní alebo narazení na otvorené dvierka sa môže spotrebič prevrátiť.

- ▶ Nesadajte si na dvierka spotrebiča alebo sa o ne neopierajte.
- ▶ Na dvierka spotrebiča neodkladajte žiadne predmety.

Siahanie do otáčajúceho sa bubna môže spôsobiť poranenia rúk.

- ▶ Pres siahnutím do bubna počkajte, kým sa bubon úplne zastaví.

⚠ UPOZORNENIE – Riziko obarenia!

Prací roztok sa pri praní pri vysokej teplote rozhorúči.

- ▶ Nedotýkajte sa horúceho pracieho roztoku.

⚠ UPOZORNENIE – Riziko chemických popálenín!

Pri otvorení zásuvky na prací prostriedok môže zo spotrebiča vy-streknúť prací a ošetrovací prostriedok. Kontakt s očami alebo po-kožkou môže spôsobiť podráždenie.

- ▶ Pri kontakte s pracím alebo ošetrovacím prostriedkom dôkladne vypláchnite oči a opláchnite pokožku čistou vodou.
- ▶ V prípade náhodného požitia vyhľadajte lekársku pomoc.
- ▶ Pracie a ošetrovacie prostriedky uchovávajte mimo dosah detí.

1.6 Bezpečné čistenie a údržba

Pri čistení a údržbe spotrebiča dodržiavajte bezpečnostné pokyny.

⚠ VAROVANIE – Riziko zásahu elektrickým prúdom!

Neodborné opravy sú nebezpečné.

- ▶ Spotrebič môže opravovať iba príslušne vyškolený personál.
- ▶ Pri oprave spotrebiča sa smú používať len originálne náhradné súčiastky.
- ▶ Keď sa poškodí sieťový prípojný kábel tohto spotrebiča, musí ho vymeniť výrobca alebo jeho zákaznicky servis alebo podobne kvalifikovaná osoba, aby sa zabránilo ohrozeniam.

Vniknutá vlhkosť môže spôsobiť úraz elektrickým prúdom.

- ▶ Na čistenie spotrebiča nepoužívajte parný čistič, vysokotlakový čistič, hadice ani sprchy.

⚠ VAROVANIE – Riziko poranenia!

Používanie neoriginálnych náhradných súčiastok a príslušenstva je nebezpečné.

- ▶ Používajte len originálne náhradné súčiastky a príslušenstvo výrobcu.

⚠ VAROVANIE – Riziko otravy!

Pri používaní čistiacich prostriedkov s obsahom rozpúšťadiel môžu vznikať jedovaté výpary.

- ▶ Nepoužívajte žiadne čistiace prostriedky obsahujúce rozpúšťadlá.

2 Zabránenie vecným škodám

Rešpektujte tieto upozornenia, aby ste zabránili vecným škodám a škodám na spotrebiči.

POZOR!

Nesprávne dávkovanie aviváže, pracích, ošetrovacích a čistiacich prostriedkov môže nepriaznivo ovplyvniť funkcie spotrebiča.

- ▶ Dodržiavajte odporúčané dávkovanie výrobcu.

Prekročenie maximálnej náplne nepriaznivo ovplyvňuje funkcie spotrebiča.

- ▶ Dodržiavajte maximálne množstvo náplne pre každý program a neprekračujte ho.

→ "Programy", Strana 23

Spotrebič je zaistený na prepravu prepravnými poistkami. Neodstránené prepravné poistky môžu spôsobiť vecné škody a poškodiť spotrebič.

- ▶ Pred uvedením do prevádzky kompletne odstráňte všetky prepravné poistky a odložte si ich.
- ▶ Pred každou prepravou všetky prepravné poistky kompletne namontujte, aby ste zabránili prepravným škodám.

Neodborné pripojenie prívodnej hadice vody môže viesť k vecným škodám.

- ▶ Skrutkové spoje na prívide vody utiahnite rukou.
- ▶ Prívodnú hadicu vody podľa možnosti pripojte na vodovodný kohútik priamo bez ďalších spájacích prvkov, ako je adaptér, predĺženie, ventily alebo podobne.
- ▶ Dbajte na to, aby bol vnútorný priemer vodovodného kohútika minimálne 17 mm.
- ▶ Dbajte na to, aby bola dĺžka závitů na prípoji k vodovodnému kohútiku minimálne 10 mm.

Príliš nízky alebo príliš vysoký tlak vody môže ovplyvniť funkcie spotrebiča.

- ▶ Uistite sa, že tlak vody vo vodovodnom systéme je minimálne 100 kPa (1 bar) a maximálne 1 000 kPa (10 bar).
- ▶ Keď tlak vody prekročí maximálnu uvedenú hodnotu, medzi prípojku pitnej vody a hadicovú súpravu spotrebiča sa musí nainštalovať redukčný ventil.
- ▶ Spotrebič nepripájajte na zmiešavacu batériu beztlakového ohrievača horúcej vody.

Modifikované alebo poškodené hadice na vodu môžu spôsobiť vecné škody alebo poškodiť spotrebič.

- ▶ Nikdy neohýbajte, nestláčajte, neupravujte alebo nerezte hadice na vodu.
- ▶ Používajte iba dodané hadice na vodu alebo originálne náhradné hadice.
- ▶ Nikdy znovu nepoužívajte použité hadice na vodu.

Používanie spotrebiča so znečistenou alebo príliš horúcou vodou môže spôsobiť vecné škody a poškodenie spotrebiča.

- ▶ Spotrebič prevádzkujte výlučne so studenou vodou z vodovodu.

Nevhodné čistiace prostriedky môžu poškodiť povrch spotrebiča.

- ▶ Nepoužívajte agresívne alebo abrazívne čistiace prostriedky.
- ▶ Nepoužívajte čistiace prostriedky s vysokým obsahom alkoholu.
- ▶ Nepoužívajte tvrdé drôtenky alebo čistiace špongie.
- ▶ Spotrebič čistite len vodou a mäkkou, vlhkou utierkou.
- ▶ Pri kontakte so spotrebičom okamžite odstráňte všetky zvyšky pracieho prostriedku, zvyšky aerosólu alebo iné zvyšky.

3 Ochrana životného prostredia a šetrenie

3.1 Likvidácia obalu

Obalové materiály nezaťažujú životné prostredie a sú recyklovateľné.

- ▶ Jednotlivé komponenty zlikvidujte oddelene podľa druhu.

3.2 Šetrenie energie a zdrojov

Pri dodržiavaní nasledujúcich pokynov spotrebuje váš spotrebič menej elektrickej energie a vody.

Využívajte programy s nízkymi teplotami a dlhými časmi prania, ako aj maximálne množstvo náplne.

- ✓ Spotreba energie a vody je najefektívnejšia.

Prací prostriedok podľa stupňa znečistenia bielizne.

- ✓ Pre mierne až normálne znečistenie stačí menšie množstvo pracieho prostriedku. Dodržiavajte dávkovanie odporúčané výrobcom pracieho prostriedku.

Znížte teplotu pri praní mierne a normálne znečistenej bielizne.

- ✓ Pri praní na nízkej teplote spotrebič spotrebuje menej energie. Pre mierne až normálne znečistenie stačia aj nižšie teploty, ako sú uvedené na etikete so symbolmi ošetrovania.

Keď chcete bielizeň následne sušiť v sušičke bielizne, nastavte maximálne otáčky odstreďovania.

- ✓ Suchšia bielizeň skracuje trvanie programu pri sušení a znižuje spotrebu energie. S vyššími otáčkami odstreďovania klesne zvyšková vlhkosť v bielizni a stúpne hlučnosť odstreďovania.

Bielizeň perte bez predprania.

- ✓ Pranie s predpraním predlžuje trvanie programu a zvyšuje spotrebu energie a vody.

Spotrebič má množstevnú automatiku.

- ✓ Podľa druhu bielizne a množstva náplne množstevná automatika optimálne prispôsobí spotrebu vody a čas trvania programu.

3.3 Energeticky úsporný režim

Keď spotrebič dlhší čas neobsluhujete, automaticky sa prepne do energeticky úsporného režimu.

Energeticky úsporný režim sa ukončí, keď budete spotrebič znova obsluhovať.

4 Umiestnenie a pripojenie

4.1 Vybalenie spotrebiča

POZOR!

Predmety zabudnuté v bubne, ktoré nie sú určené na prevádzku v spotrebiči, môžu viesť k materiál- nym škodám a spôsobiť poškodenie spotrebiča.

- ▶ Pred prevádzkou tieto predmety a dodané príslušenstvo vyberte z bubna.
1. Obalový materiál a ochranný obal kompletne odstráňte zo spotrebiča.
→ *"Likvidácia obalu", Strana 11*
 2. Skontrolujte spotrebič, či nemá viditeľné poškodenia.
 3. Otvorte dvierka spotrebiča.
→ *"Základná obsluha", Strana 28*
 4. Vyberte príslušenstvo z bubna.
 5. Zatvorte dvierka spotrebiča.

4.2 Obsah dodávky

Po vybalení skontrolujte všetky diely na eventuálne poškodenia vzniknuté pri preprave a úplnosť pri dodaní.

POZOR!

Prevádzka s neúplným alebo chybným príslušenstvom môže nepriazni- vo ovplyvniť funkciu spotrebiča alebo viesť k vecným škodám a poškodiť spotrebič.

- ▶ Spotrebič neprevádzkujte s neúpl- ným alebo chybným príslušen- stvom.
- ▶ Pred prevádzkou spotrebiča vy- meňte potrebné príslušenstvo.
→ *"Príslušenstvo", Strana 27*

Poznámka: Bezchybnosť fungovania spotrebiča bola skontrolovaná v závode. V spotrebiči preto môžu byť zvyšky vodných škvŕn. Škvŕny zmiznú po prvom praní.

Súčasti dodávky:

- Práčka
- Sprievodná dokumentácia
- Prepravné poistky
→ *"Odstránenie prepravných pois- tiiek", Strana 13*
- Krytky
- Prívodná hadica vody
→ *"Pripojenie prívodnej hadice vody", Strana 14*

4.3 Požiadavky na miesto in- štalácie

VAROVANIE

Riziko zásahu elektrickým prúdom!

Spotrebič obsahuje súčasti, ktoré sú pod napätím. Dotyk súčastí, ktoré sú pod napätím, je nebezpečný.

- ▶ Spotrebič neprevádzkujte bez krycej dosky.

VAROVANIE

Riziko poranenia!

Pri prevádzke na podstavci sa môže spotrebič prevrátiť.

- ▶ Pred uvedením spotrebiča do pre- vádzky bezpodmienečne upevnite nožičky spotrebiča príchytkami
→ *Strana 27 výrobcu.*

POZOR!

Zmrznutá zvyšková voda v spotrebiči môže spôsobiť jeho poškodenie.

- ▶ Neinštalujte a neprevádzkujte spotrebič v oblastiach ohrozených mrazom alebo vonku.
- Keď sa spotrebič nakloní o viac než 40°, môže vyteciť zvyšková voda a spôsobiť vecné škody.
- ▶ Spotrebič nakláňajte opatrne.
 - ▶ Spotrebič prepravujte nastojato.

Miesto inštalácie Požiadavky

Podstavec

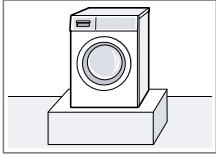

Spotrebič upevnite príchytkami → *Strana 27.*

Drevená podlaha na trámoch

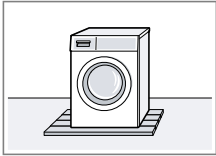

Spotrebič nainštalujte na drevenú dosku (hrúbka min. 30 mm) odolnú voči vode, ktorá je pevne zoskrutkovaná k podlahe.

Kuchynská linka

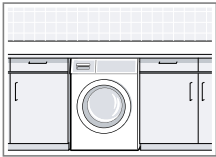

Spotrebič nainštalujte iba pod kompaktnú pracovnú dosku, ktorá je pevne spojená so susednými skrinkami. Potrebná šírka výklenku: 60 cm.

Pri stene

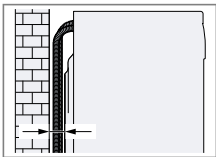

Medzi stenu a spotrebič nezačviknite hadice.

4.4 Odstránenie prepravných poistiek

Spotrebič je zaistený na prepravu prepravnými poistkami na zadnej strane spotrebiča.

Poznámka: Odložte skrutky prepravných poistiek a objímky pre prípad neskoršej prepravy → *Strana 47.*

1. Vytiahnite hadice z držiakov.

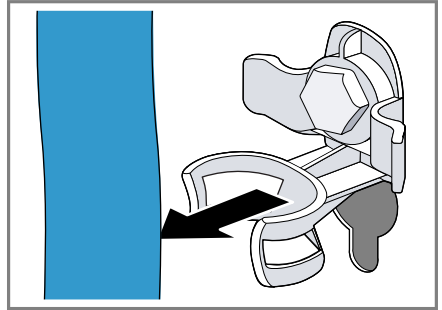

2. Povoľte všetky 4 prepravné poistky skrutkovým kľúčom veľkosti 13 ① a odstráňte ich ②.

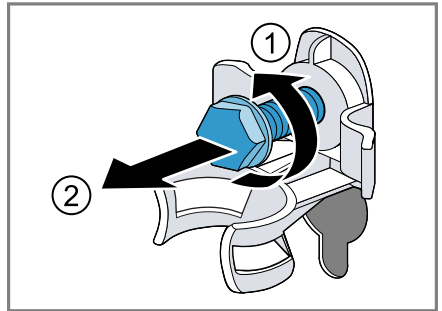

3. Sieťové privodné vedenie vyberte z držiaka.

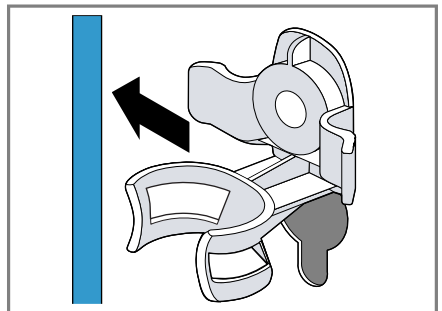

sk Umiestnenie a pripojenie

4. Odstráňte 4 objímky.



5. Nasadíte 4 krytky.

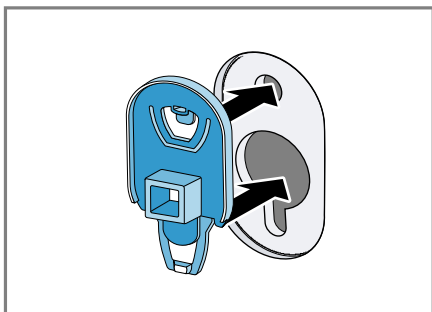

6. 4 krytky zatlačte zhora.

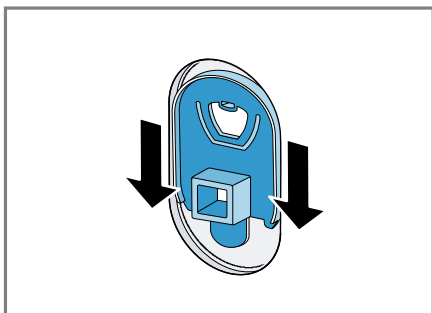

4.5 Pripojenie spotrebiča

Pripojenie prívodnej hadice vody

1. Pripojte prívodnú hadicu vody na spotrebiči.

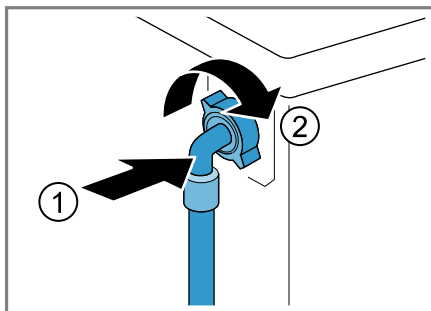

2. Pripojte prívodnú hadicu vody na prívod vody (26,4 mm = 3/4").

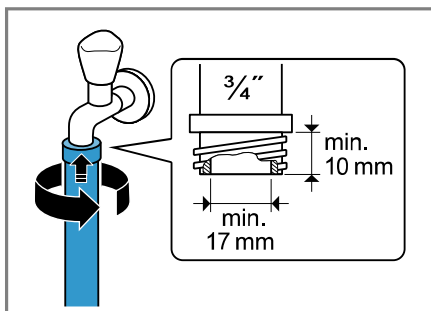

3. Otvorte opatrne vodovodný kohútik a skontrolujte tesnosť pripojovacích miest.

Spôsoby pripojenia odtoku vody

Tieto informácie vám pomôžu pripojiť spotrebič na odtok vody.

POZOR!

Pri odčerpávaní je odtoková hadica vody pod tlakom a môže sa uvoľniť z nainštalovaného miesta pripojenia.

- ▶ Odtokovú hadicu vody zistite proti neúmyselnému uvoľneniu.

Poznámka: Dodržiavajte výšky odčerpávania.
Maximálna výška odčerpávania je 100 cm.

Sifón

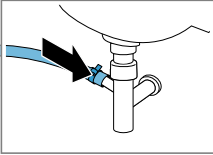

Miesto pripojenia zaistíte hadicovou objímkou (24 – 40 mm).

Umývadlo

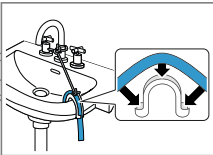

Odtokovú hadicu zafixujte a zistite oblúkom → *Strana 27*.

Plastová rúra s gumovým hrdlom alebo odtokový kanál

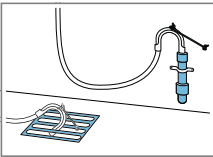

Odtokovú hadicu zafixujte a zistite oblúkom → *Strana 27*.

4.6 Vyrovnávanie spotrebiča

Aby sa znížila hlučnosť a vibrácie a pohybovanie spotrebiča, spotrebič správne vyrovnajte.

1. Skrutkovým kľúčom veľkosti 17 po-voľte v smere chodu hodinových ručičiek poistné matice.

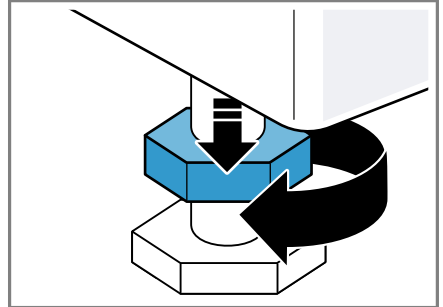

2. Spotrebič vyrovnajte otáčaním nožičiek. Skontrolujte vodováhou, či je spotrebič vyrovnaný.

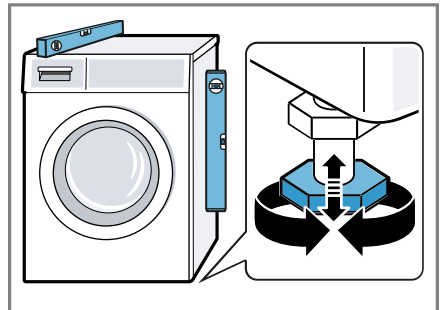

Všetky nožičky spotrebiča musia stáť pevne na podlahe.

sk Umiestnenie a pripojenie

3. Poistné matice pevne pritiahnite skrutkovým kľúčom veľkosti 17 proti skrini spotrebiča.

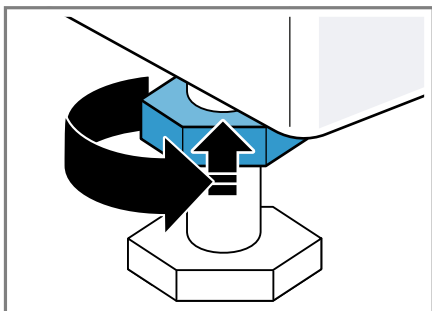

Pridržiavajte pritom nožičku spotrebiča a neprestavte jej výšku.

4.7 Elektrické pripojenie spotrebiča

Poznámka: Vaša domáca elektrická inštalácia pre tento spotrebič musí spĺňať zákonné predpisy a bezpečnostné predpisy a mala by obsahovať prúdový chránič.

1. Zapojte konektor napájacieho kábla spotrebiča do elektrickej zásuvky v blízkosti spotrebiča.
Informácie o pripojení spotrebiča nájdete v technických údajoch → *Strana 50*.
2. Skontrolujte, či je sieťová zástrčka pevne zasunutá.

5 Oboznámenie sa

5.1 Spotrebič

Tu nájdete prehľad komponentov vášho spotrebiča.

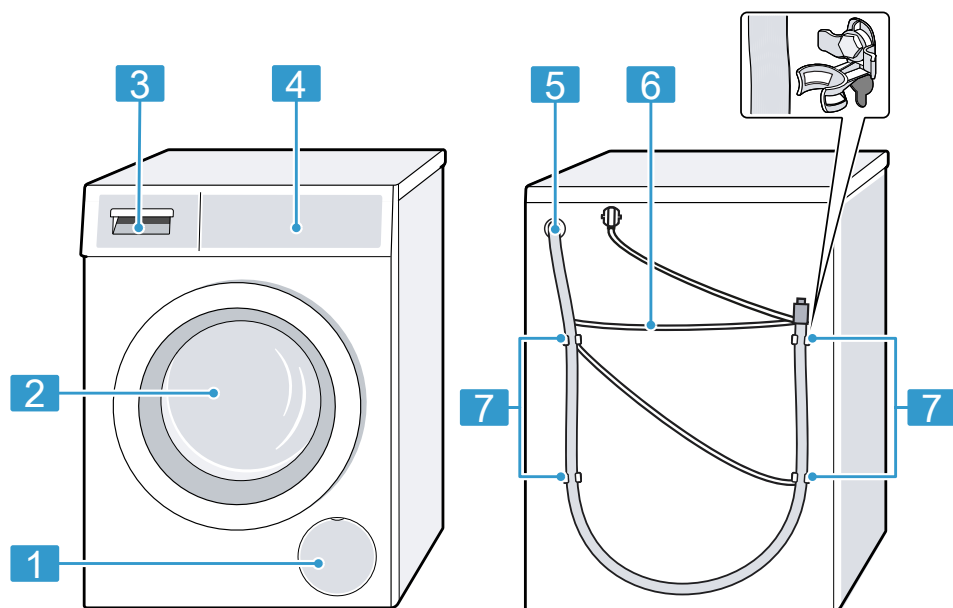

V závislosti od typu spotrebiča sa môžu detaily na obrázku líšiť, napr. farba a tvar.

1 Servisná klapka vypúšťacieho čerpadla → *Strana 34*

2 Dvierka

3 Zásuvka na prací prostriedok → *Strana 18*

4 Ovládací panel → *Strana 18*

5 Odtoková hadica vody → *Strana 14*

6 Sieťové prírodné vedenie → *Strana 16*

7 Prepravné poistky → *Strana 13*

5.2 Zásuvka na prací prostriedok

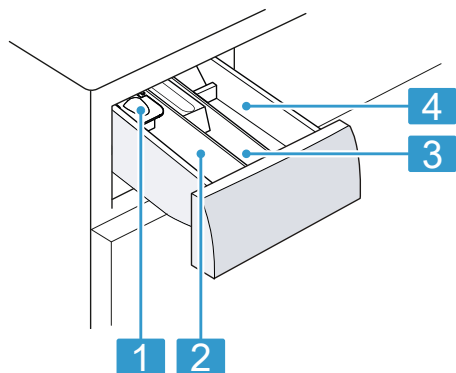

-
- 1** Dávkovacia pomôcka na tekutý prací prostriedok
→ "Vloženie dávkovacej pomôcky na tekutý prací prostriedok", *Strana 29*
-
- 2** Komora II:
- Prací prostriedok na hlavné pranie
 - Zmäkčovač
 - Bielidlo
 - Soľ na škrvny
-
- 3** Komora ☼:
- Aviváž
 - Tekutý škrob
 - Impregnačný prostriedok
-
- 4** Komora I:
- Prací prostriedok na predpranie
 - Hygienický prací prostriedok
-

5.3 Ovládací panel

Pomocou ovládacieho poľa môžete nastaviť všetky funkcie vášho spotrebiča a získať informácie o prevádzkovom stave.

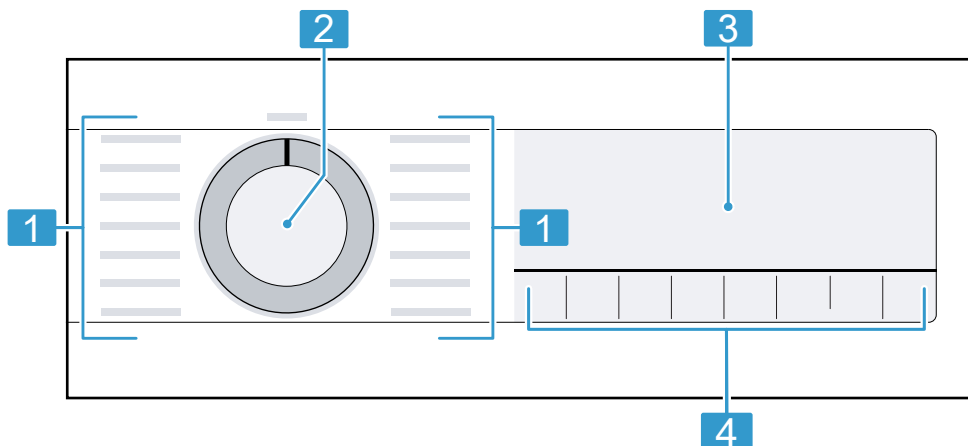

1 Programy → *Strana 23*

2 Volič programov
→ *Strana 28*

3 Displej → *Strana 20*

4 Tlačidlá → *Strana 22*

6 Pred prvým použitím

Pripravte spotrebič na používanie.

6.1 Spustenie prania naprázdno

Pred opustením závodu bol váš spotrebič dôkladne preskúšaný. Aby sa prípadná zvyšková voda odstránila, vykonajte prvé pranie bez bielizne.

1. Nastavte volič programov na **čistenie bubna** .
2. Zatvorte dvierka.
3. Vytiahnite zásuvku na prací prostriedok.
4. Do komory II nalejte asi 1 liter vody.

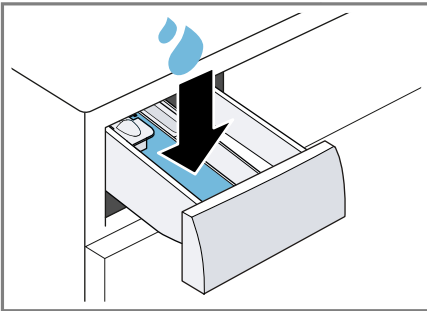

5. Univerzálny prostriedok na pranie nalejte/nasypte do komory II.

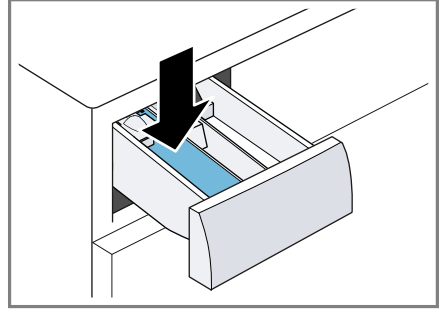

Peneniu zabránite tým, že použijete iba polovicu odporúčaného množstva pracieho prostriedku na mierne znečistenie. Nepoužívajte prací prostriedok na vlnu alebo prací prostriedok na jemnú bielizeň.

6. Zasuňte zásuvku na prací prostriedok.
7. Na spustenie programu stlačte  **Start/Reload** (štart/doplnenie).
 - ✓ Na displeji sa zobrazí zostávajúci čas trvania programu.
 - ✓ Po skončení programu sa na displeji zobrazí: "End" .
8. Spustíte prvé pranie alebo nastavte volič programov na **Off** , aby sa spotrebič vypol.
→ "Základná obsluha", Strana 28

7 Displej



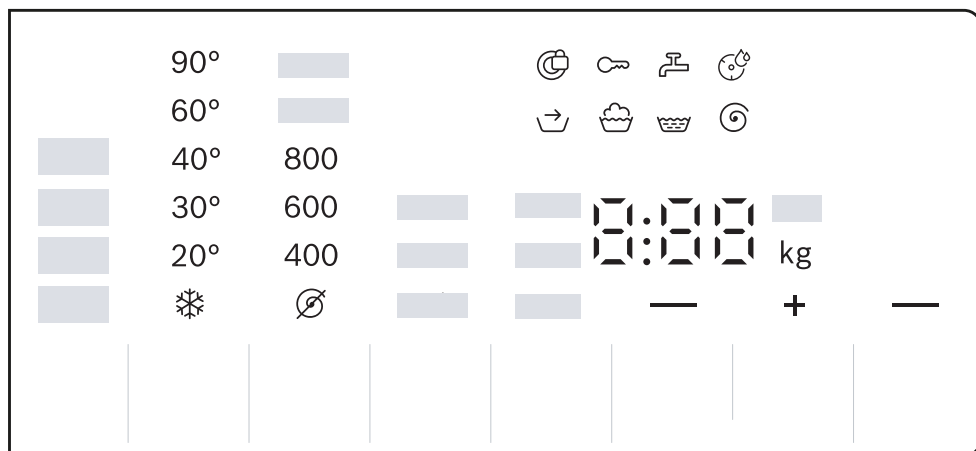













Na displeji uvidíte aktuálne hodnoty nastavenia, možnosti výberu alebo texty upozornení.



Príklad zobrazenia na displeji

Zobrazenia na displeji	Názov	Viac informácií
0.40 ¹	Čas trvania programu/zostávajúci čas programu	Približný predpokladaný čas trvania programu alebo zostávajúci čas programu.
"10" / — ¹	Čas Hotové za	→ "Tlačidlá", Strana 22
9,0 kg ¹	Odporúčaná náplň	Maximálne množstvo náplne pre nastavený program v kg.
☞ - 1400 ☻	Počet otáčok pri odstreďovaní	Nastavený počet otáčok odstreďovania v ot/min. → "Tlačidlá", Strana 22 ☞ : bez odstreďovania, len odčerpanie
❄ - 90	Teplota	Nastavená teplota v °C. → "Tlačidlá", Strana 22 ❄ (studená)
—	Štart/pauza	Spustenie, zrušenie alebo pauza ■ svieti: Program beží a môže sa zrušiť alebo prerušiť. ■ bliká: Program sa môže spustiť alebo môže pokračovať.













¹ Príklad

Zobrazenia na displeji	Názov	Viac informácií
	Predpranie	Stav programu
	Pranie	Stav programu
	Vyplachovanie	Stav programu
	Odstreďovanie	Stav programu
End	Koniec programu	Stav programu
	Detská poistka	<ul style="list-style-type: none"> ■ svieti: Detská poistka je aktivovaná. ■ bliká: Detská poistka je aktivovaná a spotrebič bol obsluhovaný. → "Deaktivovanie detskej poistky", Strana 31
	Redukcia pokrčenia	Redukcia pokrčenia je aktivovaná. → "Tlačidlá", Strana 22
	Voda plus a plákanie plus	Pranie s väčším množstvom vody a s plákaním je aktivované. → "Tlačidlá", Strana 22
	SpeedPerfect	Pranie so skráteným časom je aktivované. → "Tlačidlá", Strana 22
	Krv	Druh škvŕn je aktivovaný.
	Tráva	Druh škvŕn je aktivovaný.
	Červené víno	Druh škvŕn je aktivovaný.
	Kuchynský tuk/ olej	Druh škvŕn je aktivovaný.
	Upozornenie na potrebu čistenia bubna	bliká: bubon je znečistený. Použite program čistenie bubna  na čistenie a údržbu bubna a nádrže na prací roztok. → "Čistenie bubna", Strana 33
	Dvierka	<ul style="list-style-type: none"> ■ svieti: Dvierka sú zablokované a nedajú sa otvoriť. ■ bliká: Dvierka nie sú zatvorené. ■ vypnuté: Dvierka sú odblokované a môžu sa otvoriť.
	Vodovodný kohútik	<ul style="list-style-type: none"> ■ Žiaden tlak vody. ■ Tlak vody je príliš nízky.
E:35 / -10 ¹	Porucha	Kód chyby, indikácia chyby, signál.

¹ Príklad





8 Tlačidlá

Výber nastavení programu závisí od nastaveného programu.

Tlačidlo	Výber	Viac informácií
 Start/Reload (štart/doplnenie)	<ul style="list-style-type: none"> ■ Spustiť ■ Zrušiť ■ Pozastaviť 	Spustenie, zrušenie alebo pozastavenie programu.
 SpeedPerfect	<ul style="list-style-type: none"> ■ Aktivovať ■ Deaktivovať 	Aktivovanie alebo deaktivovanie skráteneho času trvania programu. Poznámka: Spotreba energie sa zvýši. Výsledok prania sa tým nezhorší.
 Anti Stain	Viacnásobný výber	Vyberte druh škvŕn. Teplota, pohyb bubna a čas namáčania sa prispôsobia charakteru škvŕn.
 Finished in (hotové za)	až 24 hodín	Štanovenie času ukončenia programu. Čas trvania programu je už obsiahnutý v nastavenom počte hodín. Po spustení programu sa zobrazí čas trvania programu.
 Temp. (voľba teploty)	 – 90 °C	Prispôsobenie teploty v °C.
 Spin Speed Reduction (odstreďovanie)	 – 1400 ot/min	Prispôsobenie otáčok pri odstreďovaní alebo deaktivovanie odstreďovania. Výberom  sa odčerpá voda a deaktivuje sa odstreďovanie. Bielizeň zostane ležať mokrá v bubne.
 3 sec. (detský zámok 3 s)	<ul style="list-style-type: none"> ■ Aktivovať ■ Deaktivovať 	→ "Detská poistka", Strana 31
 Water Plus (plákanie plus)	<ul style="list-style-type: none"> ■ Aktivovať ■ Deaktivovať 	Aktivovanie alebo deaktivovanie prania s väčším množstvom vody a prídavným plákaním. Odporúča sa pri mimoriadne citlivej pokožke alebo pre oblasti s veľmi mäkkou vodou.
 Less Ironing (ľahké žehlenie)	<ul style="list-style-type: none"> ■ Aktivovanie ■ Deaktivovanie 	Aktivovanie alebo deaktivovanie prania s redukciou pokrčenia. Aby sa redukovalo pokrčenie bielizne, prispôsobí sa priebeh a otáčky odstreďovania. Bielizeň je po vypraní taká vlhká, že sa vyrovná na šnúre na bielizeň.













9 Programy





Poznámka: Etikety so symbolmi ošetrovania bielizne vám poskytujú dodatočné pokyny na výber vhodného programu.

Program	Opis	Max. množstvo náplne (kg)
bavlna 	<p>Pranie odolných textílií z bavlny, ľanu a zmesových tkanín.</p> <p>Vhodný aj ako časovo skrátený program na normálne znečistenú bielizeň, keď aktivujete  SpeedPerfect.</p> <p>Nastavenie programu:</p> <ul style="list-style-type: none"> ■ max. 90 °C ■ max. 1400 ot/min 	9,0 5,0 ¹
eco 40-60	<p>Pranie textílií z bavlny, ľanu a zmesových tkanín.</p> <p>Poznámka: Textílie, ktoré podľa symbolu ošetrovania možno prať pri teplotách od 40 °C  do 60 °C , je možné prať spoločne.</p> <p>Prací účinok zodpovedá najlepšej novej triede pracieho účinku podľa zákonných predpisov.</p> <p>Pre tento program sa teplota prania nastavuje automaticky podľa množstva náplne, aby sa dosiahla optimálna energetická účinnosť s najlepším možným pracím účinkom. Teplotu prania nie je možné zmeniť.</p> <p>Nastavenie programu:</p> <p>Poznámka: Teplotu nie je možné v tomto programe nastaviť a určuje sa automaticky.</p> <ul style="list-style-type: none"> ■ max. – °C ■ max. 1400 ot/min 	9,0
bavlna + predpierka 	<p>Pranie odolných textílií z bavlny, ľanu a zmesových tkanín.</p> <p>Program s predpieraním na silno znečistenú bielizeň.</p> <p>Rozdeľte prací prostriedok v zásuvke na prací prostriedok na predpranie a hlavné pranie.</p> <p>→ "Zásuvka na prací prostriedok", <i>Strana 18</i></p> <p>Nastavenie programu:</p> <ul style="list-style-type: none"> ■ max. 90 °C 	9,0 5,0 ¹

¹  SpeedPerfect aktivované





² Pranie nie je možné

Program	Opis	Max. množstvo náplne (kg)
	<ul style="list-style-type: none"> ■ max. 1400 ot/min 	
ľahko udržiavateľné 	<p>Pranie textílií zo syntetiky a zmesových tkanín.</p> <p>Nastavenie programu:</p> <ul style="list-style-type: none"> ■ max. 60 °C ■ max. 1200 ot/min 	4,0
rýchly/mix   	<p>Pranie textílií z bavlny, ľanu, syntetiky a zmesových tkanín.</p> <p>Vhodný na mierne znečistenú bielizeň.</p> <p>Nastavenie programu:</p> <ul style="list-style-type: none"> ■ max. 60 °C ■ max. 1400 ot/min 	4,0
jemné/hodváb 	<p>Pranie jemných textílií z hodvábu, viskózy a syntetiky, ktoré sa môžu prať.</p> <p>Používajte prací prostriedok na jemnú bielizeň alebo hodváb.</p> <p>Poznámka: Zvlášť chýlostivé textílie alebo textílie s háčikmi, očkami alebo strmienkami perte v sieťke na bielizeň.</p> <p>Nastavenie programu:</p> <ul style="list-style-type: none"> ■ max. 40 °C ■ max. 800 ot/min 	2,0
 vlna 	<p>Pranie vlny alebo textílií s vysokým podielom vlny, ktoré sa dajú prať ručne a v práčke.</p> <p>Aby sa predišlo zrazeniu bielizne, bubon s textíliami sa pohybuje mimoriadne šetrne s dlhými pauzami.</p> <p>Používajte prací prostriedok na vlnu.</p> <p>Nastavenie programu:</p> <ul style="list-style-type: none"> ■ max. 40 °C ■ max. 800 ot/min 	2,0
plákanie 	<p>Plákanie s následným odstredovaním a odčerpávaním vody.</p> <p>Nastavenie programu: max. 1400 ot/min</p>	–
odstredovanie/odčerpanie  / 	<p>Odstredovanie a odčerpanie vody.</p> <p>Keď chcete len odčerpanie vody, aktivujte .</p> <p>Bielizeň sa neodstredí.</p> <p>Nastavenie programu: max. 1400 ot/min</p>	–
¹  SpeedPerfect aktivované		
² Pranie nie je možné		

Program	Opis	Max. množstvo náplne (kg)
Hygiena Plus 	<p>Pranie odolných textílií z bavlny, ľanu a zmesových tkanín. Vhodný pre alergikov a pri zvýšených hygienických nárokoch.</p> <p>Poznámka: Po dosiahnutí nastavenej teploty zostane teplota rovnaká počas celého prania. Nastavenie programu:</p> <ul style="list-style-type: none"> ■ max. 60 °C ■ max. 1400 ot/min 	6,5
šport/fitness 	<p>Pranie športových a voľnočasových textílií zo syntetiky, mikrovláknových materiálov a flísu. Používajte prací prostriedok na športové textílie. Nepoužívajte aviváž.</p> <p>Tip: Veľmi znečistenú bielizeň perte pomocou programu ľahko udržiavateľné .</p> <p>Nastavenie programu:</p> <ul style="list-style-type: none"> ■ max. 40 °C ■ max. 800 ot/min 	2,0
tmavá bielizeň 	<p>Pranie tmavých textílií, textílií intenzívnych farieb z bavlny a nekrčivých textílií, napr. džínsov. Bielizeň perte obrátenú na rubovú stranu. Použite tekutý prací prostriedok. Nastavenie programu:</p> <ul style="list-style-type: none"> ■ max. 40 °C ■ max. 1200 ot/min 	4,0
čistenie bubna 	<p>Čistenie a starostlivosť o bubon. Použite program v týchto prípadoch:</p> <ul style="list-style-type: none"> ■ pred prvým použitím ■ pri častom praní s teplotami 40 °C a nižšími ■ po dlhšej neprítomnosti <p>Použite univerzálny prací prostriedok alebo bieliaci prací prostriedok. Aby ste zabránili tvorbe peny, znížte množstvo pracieho prostriedku na polovicu. Nepoužívajte aviváž. Nepoužívajte pracie prostriedky na vlnu, jemnú bielizeň alebo tekuté pracie prostriedky.</p>	- ²

¹  **SpeedPerfect** aktivované

² Pranie nie je možné

Program	Opis	Max. množstvo náplne (kg)
<p>Poznámka: Keď ste dlhší čas nepoužívali program s teplotou 60 °C alebo vyššími teplotami, bliká ukazovateľ, ktorý upozorňuje na potrebu čistenia bubna.</p>		
rýchly 15'/30'  / 	<p>Pranie textílií z bavlny, syntetiky a zmesových tkanín. Krátky program na mierne znečistené malé dávky bielizne. Čas trvania programu je cca 30 minút. Keď chcete skrátiť čas trvania programu na 15 minút, aktivujte  SpeedPerfect. Maximálna náplň sa zníži na 2,0 kg. Nastavenie programu:</p> <ul style="list-style-type: none"> ■ max. 40 °C ■ max. 1200 ot/min 	4,0
<p>¹  SpeedPerfect aktivované ² Pranie nie je možné</p>		

10 Príslušenstvo

Používajte originálne príslušenstvo.
Je prispôsobené vášmu spotrebiču.

Poznámka: Niektoré druhy príslušenstva sú k dispozícii v iných farbách.
Kontaktujte
→ "Zákaznícky servis", Strana 48.

	Použitie	Objednávacie číslo
Predĺženie prívodnej hadice vody	Predĺženie prívodnej hadice studenej vody alebo prívodnej hadice vody s Aquastopom (2,50 m).	WMZ2381
Príchytky	Zlepšenie stability spotrebiča.	WMZ2200
Dlhšia prívodná hadica vody	Štandardnú prívodnú hadicu vody vymeňte za dlhšiu hadicu (2,20 m).	00353925
Tvarovka	Zafixovanie odtokovej hadice vody.	00655300
Vložka na tekutý prací prostriedok	Dávkovanie tekutého pracieho prostriedku.	00605740
Podesta	Na umiestnenie spotrebiča na vyvýšené miesto, aby sa dal ľahko naplniť a vyprázdniť.	WMZPW20W

11 Bielizeň

Poznámka: Podrobnejšie informácie nájdete v digitálnom návode na obsluhu načítaním QR kódu v obsahu alebo na www.bosch-home.com.

11.1 Príprava bielizne

POZOR!

Predmety ponechané v bielizni môžu poškodiť bielizeň a bubon.

- ▶ Pred prevádzkou vyberte všetky predmety z vreciek bielizne.

- ▶ Aby ste chránili spotrebič a bielizeň, bielizeň si najprv pripravte.
 - Vyprázdnite vrecká
 - Kefkou odstráňte piesok zo všetkých záhybov a vreciek
 - Obliečky prikrývkov a vankúšov zatvorte
 - Zatvorte zipsy, suché zipsy, háčiky a očka
 - Látkové opasky, šnúrky záster zviažte alebo použite vrecko na pranie bielizne
 - Dlhšie sťahovacie šnúrky a šnúry zviažte pevnými koncami do kapucne alebo nohavíc.

- Odstráňte úchytky na záclony a olovené pásky alebo použite sieťku na bielizeň
- Na malé kusy bielizne, napr. detské ponožky, použite sieťku na bielizeň
- Odolné, zaschnuté škvryny sa dajú odstrániť viacnásobným práním
- Perte spoločne veľké a malé kusy bielizne
- Čerstvé škvryny nešúchajte, ale namočte do mydlového roztoku
- Bielizeň od seba oddelte a rozvoľnite alebo postupujte podľa popisu programov

12 Pracie a ošetrovacie prostriedky

Poznámky

- Podrobnejšie informácie nájdete v digitálnom návode na obsluhu načítaním QR kódu v obsahu alebo na www.bosch-home.com.
- Dodržiavajte informácie týkajúce sa bezpečnosti → *Strana 4* a zabránenia škodám → *Strana 10*.

Údaje výrobcu o používaní a dávkovaní nájdete na obale.

Poznámky

- Ak používate tekuté pracie prostriedky, tak používajte len samotečúce.
- Nemiešajte rôzne tekuté pracie prostriedky.
- Nemiešajte pracie prostriedky s avivážou.
- Nepoužívajte nadmerne dlho skladované alebo silne zhustené výrobky.
- Farbivá používajte šetrne, soľ môže poškodiť nehrdzavejúcu oceľ.
- Nepoužívajte v spotrebiči odfarbovače.

13 Základná obsluha

Poznámka: Podrobnejšie informácie nájdete v digitálnom návode na obsluhu načítaním QR kódu v obsahu alebo na www.bosch-home.com.

13.1 Zapnite spotrebič

Požiadavka: Spotrebič je správne nainštalovaný a pripojený.

→ *"Umiestnenie a pripojenie"*, *Strana 12*

- ▶ Nastavte volič programov na program.

13.2 Nastavenie programu

1. Otočte volič programov a nastavte požadovaný program.
→ *"Programy"*, *Strana 23*
2. V prípade potreby upravte nastavenia programu → *Strana 28*.

13.3 Prispôsobenie nastavení programu

Požiadavka: Program je nastavený.
→ *"Nastavenie programu"*, *Strana 28*

- ▶ Prispôsobte nastavenia programu.
→ *"Tlačidlá"*, *Strana 22*

Poznámka: Nastavenia programu sa neuložia pre program natrvalo.

13.4 Vložte bielizeň

Poznámka: Aby sa zabránilo pokrčeniu, dodržiavajte maximálnu náplň pre programy.
→ *"Programy"*, *Strana 23*

Požiadavka: Bielizeň je pripravená.
→ *"Bielizeň"*, *Strana 27*

1. Otvorte dvierka.
Uistite sa, že je bubon prázdny.

2. Vložte bielizeň do bubna.
3. Zatvorte dvierka.
Dávajte pozor, aby sa bielizeň neprivila do dvierok.

13.5 Vloženie dávkovacej pomôcky na tekutý prací prostriedok

Keď si objednáte dávkovaciu pomôcku ako príslušenstvo, musíte dávkovaciu pomôcku vložiť.

1. Vytiahnite zásuvku na prací prostriedok.
2. Vložku zatlačte nadol a zásuvku na prací prostriedok vyberte von.

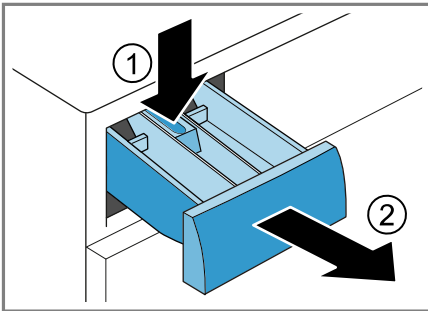

3. Vložte dávkovaciu pomôcku.

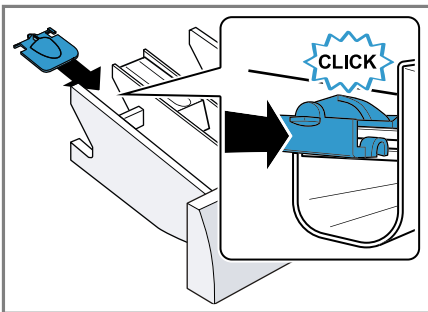

4. Vložte zásuvku na prací prostriedok.

13.6 Používanie dávkovacej pomôcky na tekutý prací prostriedok

Na dávkovanie tekutého pracieho prostriedku môžete použiť v zásuvke na prací prostriedok dávkovaciu pomôcku.

1. Vytiahnite zásuvku na prací prostriedok.
2. Dávkovaciu pomôcku posuňte dopredu.

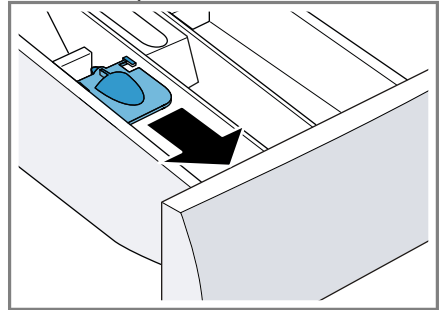

3. Dávkovaciu pomôcku sklopte dolu a nechajte zapadnúť.

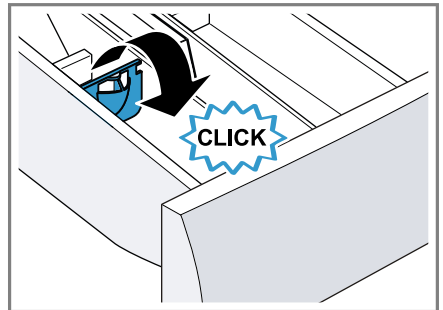

4. Zasuňte zásuvku na prací prostriedok.

13.7 Plnenie pracích a ošetrovacích prostriedkov

Poznámky

- Ak používate gélové pracie prostriedky, pracie prášky, aktivované predpranie alebo čas Hotové za, nepoužívajte dávkovaciu pomôcku na tekuté pracie prostriedky.
 - Dodržiavajte upozornenia týkajúce sa pracích a ošetrovacích prostriedkov → *Strana 28*.
1. Vytiahnite zásuvku na prací prostriedok.
 2. Naplňte prací prostriedok.
→ "*Zásuvka na prací prostriedok*", *Strana 18*
 3. V prípade potreby naplňte ošetrovací prostriedok.
 4. Zasuňte zásuvku na prací prostriedok.

13.8 Spustenie programu

Požiadavka: Program je nastavený.
→ "*Nastavenie programu*", *Strana 28*

- ▶ Stlačte  **Start/Reload**.
- ✓ Bubon sa otáča a nasleduje rozpoznanie náplne, ktoré môže trvať až 2 minúty a potom začne pritekať voda.
- ✓ Na displeji sa zobrazí čas trvania programu alebo čas Hotové za.
- ✓ Po skončení programu sa na displeji zobrazí: "End" .

13.9 Namáčanie bielizne

Poznámka: Prací prostriedok navyše nie je potrebný. Prací lúh sa následne použije na pranie.



1. Spustíte program.
2. Na zastavenie programu cca po 10 minútach stlačte  **Start/Reload**.

3. Po požadovanom čase namáčania stlačte  **Start/Reload**, aby program pokračoval.

13.10 Doplnenie bielizne

Po spustení programu môžete bielizeň podľa stavu programu odobrať alebo doložiť.

Požiadavka: Program je spustený.
→ "*Spustenie programu*", *Strana 30*

1. Stlačte  **Start/Reload**.
Spotrebič sa pozastaví.
Poznámka: Ak chcete doplniť bielizeň, riadte sa pokynmi na displeji.
→ "*Displej*", *Strana 21*
2. Otvorte dvierka spotrebiča.
3. Doložte alebo odoberte bielizeň.
4. Zatvorte dvierka spotrebiča.
5. Stlačte  **Start/Reload**.

13.11 Zrušenie programu

1. Stlačte  **Start/Reload**.
2. Otvorte dvierka spotrebiča.
Pri vysokej teplote a vysokej hladine vody ostanú dvierka z bezpečnostných dôvodov zablokované.
 - Pri vysokej teplote spustíte program **plákanie** .
 - Pri vysokej hladine vody spustíte program **odstredovanie**  alebo zvolíte vhodný program na odčerpanie.
→ "*Programy*", *Strana 23*
3. Vyberte bielizeň → *Strana 30*.

13.12 Vybratie bielizne

1. Otvorte dvierka spotrebiča.
2. Vyberte bielizeň.

13.13 Vypnutie spotrebiča

1. Nastavte volič programov na **Off** .
2. Zatvorte prívod vody.

3. Gumovú manžetu utrite dosucha a odstráňte cudzie telesá.

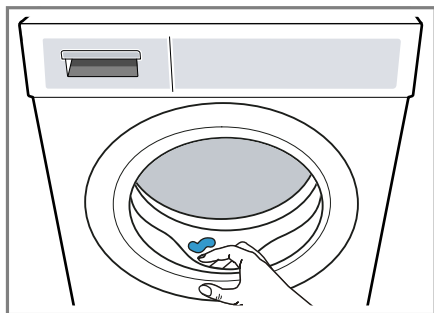



4. Nechajte dverka spotrebiča a zásuvku na prací prostriedok otvorenú, aby mohla vyschnúť zvyšková voda.

14 Detská poistka



Spotrebič zaistíte proti neúmyselnej obsluhu ovládacích prvkov.

14.1 Aktivovanie detskej poistky

- ▶ Obidve tlačidlá  **3 sec.** stlačte na cca 3 sekundy.
- ✓ Na displeji sa zobrazí .
- ✓ Ovládacie prvky sú zablokované.
- ✓ Detská poistka zostane aktívna aj po vypnutí spotrebiča a v prípade výpadku prúdu.

14.2 Deaktivovanie detskej poistky

Požiadavka: Na deaktivovanie detskej poistky musí byť spotrebič zapnutý.

- ▶ Obidve tlačidlá  **3 sec.** stlačte na cca 3 sekundy.
- ✓ Na displeji zhasne .

15 Základné nastavenia

Základné nastavenia spotrebiča môžete nastaviť podľa svojich potrieb.

15.1 Prehľad základných nastavení

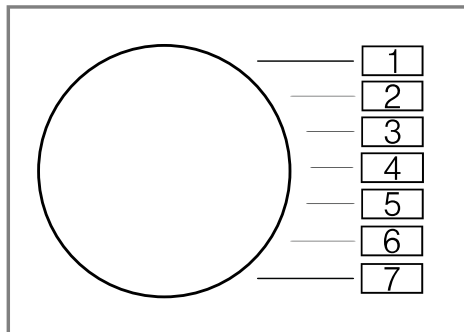



Základné nastavenie	Pozícia programu	Hodnota	Opis
Akustický signál ukončenia	2	0 (vyp.) 1 (ticho) 2 (stredne) 3 (hlasno) 4 (veľmi hlasno)	Nastavenie hlasitosti signálu po skončení programu.
Signál tlačidiel	3	0 (vyp.) 1 (ticho) 2 (stredne) 3 (hlasno) 4 (veľmi hlasno)	Nastavte hlasitosť signálu pri voľbe tlačidiel.
Upozornenie na potrebu čistenia bubna	4	On (zap.) OFF (vyp.)	Aktivujte alebo deaktivujte upozornenie na potrebu čistenia bubna.
Počítadlo programov	5	42 ¹	Môžete zobraziť počet ukončených programov.

¹ Príklad

15.2 Zmena základných nastavení

1. Nastavte volič programu na pozíciu 1.



2. Stlačte  **Spin Speed Reduction** a súčasne nastavte volič programu na pozíciu 2.
- ✓ Na displeji sa zobrazí aktuálna hodnota.
3. Nastavte volič programu na želanú pozíciu.
→ "Prehľad základných nastavení", Strana 32
4. Aby ste hodnotu zmenili, stlačte  **Finished in.**
5. Aby ste zmenu uložili, vypnite spotrebič.

16 Čistenie a údržba

Aby váš spotrebič zostal dlhodobo pekný a funkčný, starostlivo ho čistite a starajte sa oň.

Poznámka: Podrobnejšie informácie nájdete v digitálnom návode na obsluhu načítaním QR kódu v obsahu alebo na www.bosch-home.com.

16.1 Čistenie bubna

UPOZORNENIE **Riziko poranenia!**

Dlhodobé pranie pri nízkych teplotách a chýbajúce vetranie spotrebiča môžu poškodiť bubon a spôsobiť zranenie.

- ▶ Pravidelne vykonávajte program na čistenie bubna alebo pery pri teplote najmenej 60 °C.
- ▶ Po každej prevádzke nechajte dvierka a zásuvku na prací prostriedok otvorené, aby mohol spotrebič vyschnúť.
- ▶ Program **čistenie bubna**  vykonajte bez bielizne s použitím univerzálneho pracieho prostriedku.

16.2 Čistenie zásuvky na prací prostriedky

1. Vytiahnite zásuvku na prací prostriedok.
2. Vložku zatlačte nadol a zásuvku na prací prostriedok vyberte von.

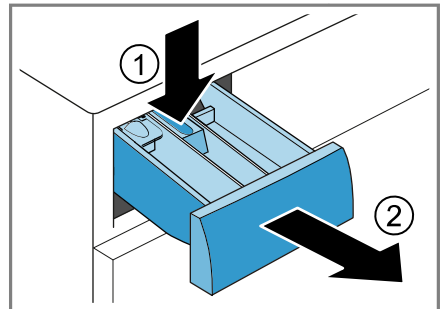

3. Vložku vyťahnite zdola nahor.

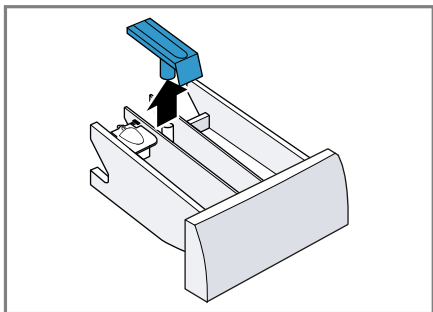

4. Zásuvku na prací prostriedok a vložku vyčistíte vodou a kefkou a osušte.

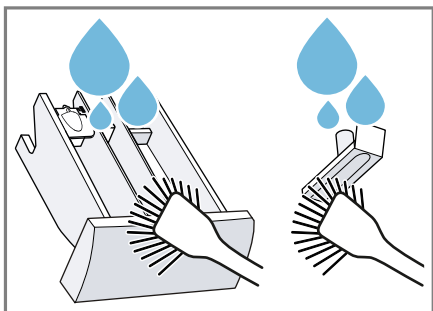

5. Vložte vložku a zapadnutím ju zaisťte.

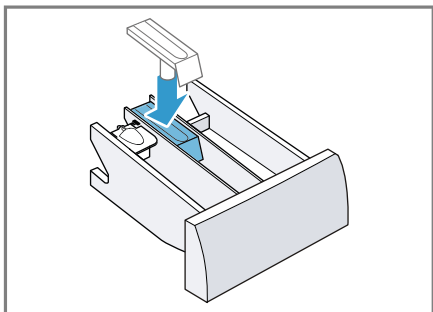

6. Vyčistíte otvor pre zásuvku na prací prostriedok.

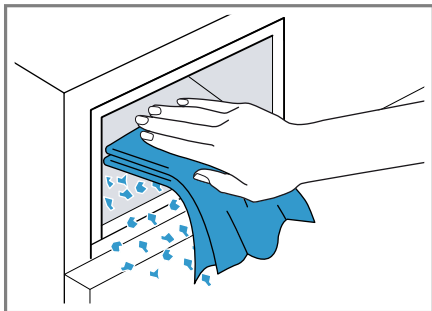

7. Zasuňte zásuvku na prací prostriedok.

16.3 Čistenie vypúšťacieho čerpadla

Vyčistíte vypúšťacie čerpadlo pri poruchách, ako napr. upchatí alebo rapaní.

Vyprázdnenie vypúšťacieho čerpadla

1. Zatvorte vodovodný kohútik.
2. Vypnite spotrebič.
3. Vyťahnite sieťovú zástrčku spotrebiča z elektrickej siete.
4. Otvorte a odoberte údržbovú klapku.

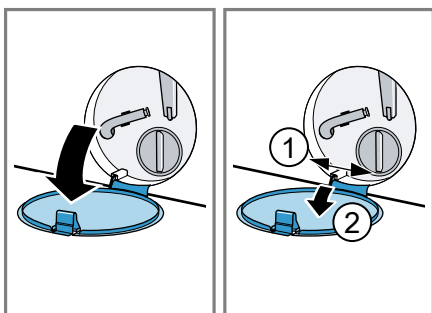

5. Pod otvor vsuňte dostatočne veľkú nádobu.

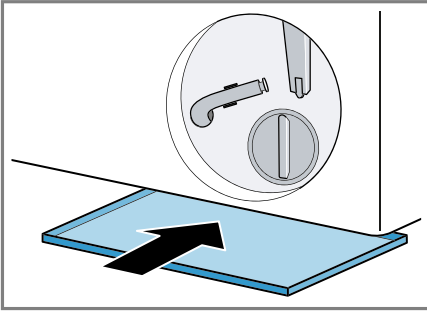

6. Vyberte z držiaka vypúšťaciu hadičku.

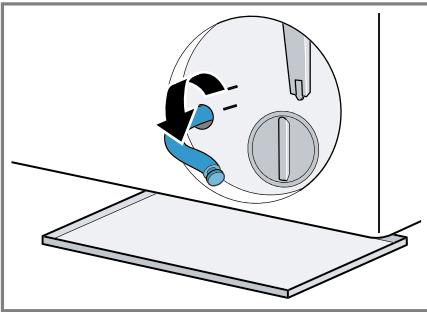

7. **⚠ UPOZORNENIE - Riziko obarenia!** Prací roztok sa pri praní pri vysokej teplote rozhorúči.
▶ Nedotýkajte sa horúceho pracieho roztoku.

Aby voda z prania mohla vytekať do nádoby, vytiahnite uzáver.

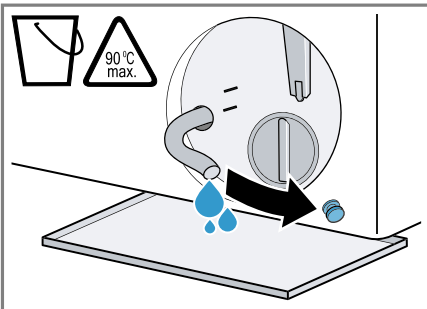

8. Uzáver znova nasadíte.

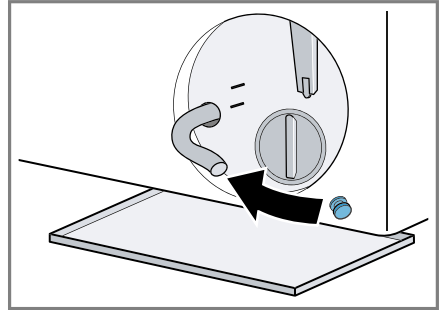

9. Nasadíte vypúšťaciu hadičku do držiaka.

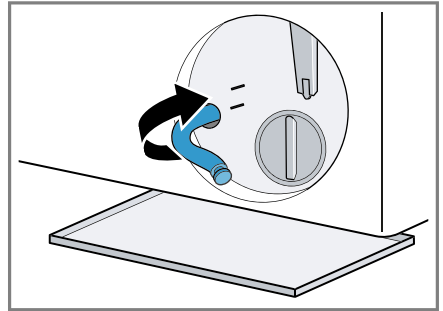

Čistenie vypúšťacieho čerpadla

Požiadavka: Vypúšťacie čerpadlo je prázdne. → *Strana 34*

sk Čistenie a údržba

1. Pretože vo vypúšťacom čerpadle sa ešte môže nachádzať zvyšková voda, veko čerpadla vytáčajte opatrne.
 - Filtračná vložka v kryte čerpadla sa môže zaniestť hrubými nečistotami. Uvoľnite nečistoty a vyberte filtračnú vložku.

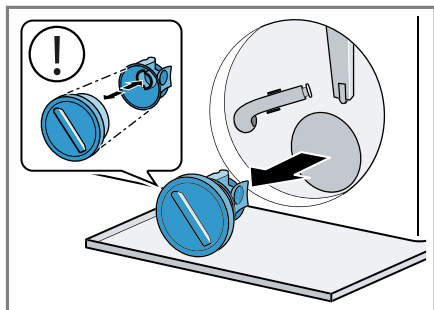

2. Vyčistite vnútorný priestor, závit veka čerpadla a teleso čerpadla.

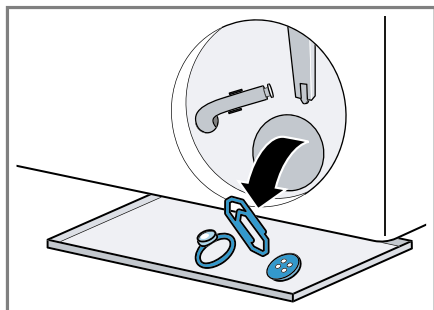

Veko čerpadla pozostáva z dvoch súčastí, ktoré sa pred čistením dajú rozobrať.

3. Uistite sa, že lopatkové koliesko vypúšťacieho čerpadla sa dá otáčať.

4. Nasadíte veko čerpadla.
 - Uistite sa, že súčasti veka čerpadla sú správne namontované.

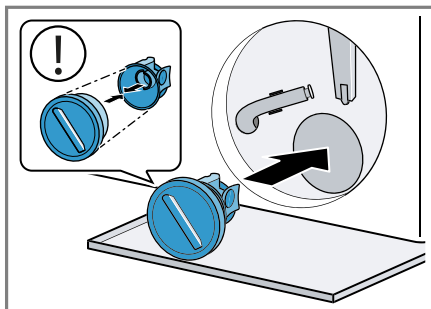

5. Veko čerpadla zatočte až na doraz.

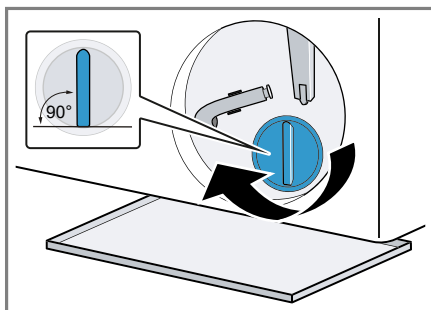

Úchytka veka čerpadla musí byť vo zvislej polohe.

6. Nasadíte a zatvorte údržbovú klapku.

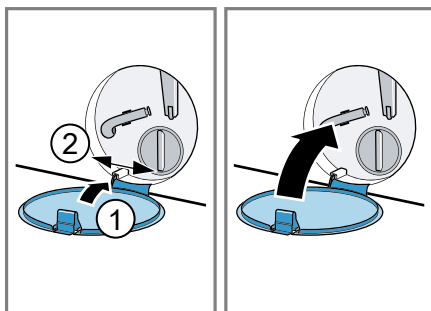

Pred ďalším praním

Aby ste zabránili tomu, že pri ďalšom praní odtečenie nepoužitý prací prostriedok do odtoku, nechajte prebehnúť program **odčerpanie** po tom, ako vyprázdните vypúšťacie čerpadlo.

1. Otvorte vodovodný kohútik.
2. Zasuňte sieťovú zástrčku.
3. Zapnite spotrebič.
4. Do komory II nalejte jeden liter vody.
5. Zvoľte vhodný program na odčerpanie.
→ "Programy", Strana 23

17 Odstránenie porúch

Menšie poruchy na vašom spotrebiči môžete odstrániť sami. Pred kontaktovaním zákazníckeho servisu použite informácie o riešení problémov. Tým sa vyhnete zbytočným nákladom.

VAROVANIE





Riziko zásahu elektrickým prúdom!

Neodborné opravy sú nebezpečné.



- ▶ Spotrebič môže opravovať iba príslušne vyškolený personál.
- ▶ Pri oprave spotrebiča sa smú používať len originálne náhradné súčiastky.
- ▶ Keď sa poškodí sieťový prípojný kábel tohto spotrebiča, musí ho vymeniť výrobca alebo jeho zákaznícky servis alebo podobne kvalifikovaná osoba, aby sa zabránilo ohrozeniam.





Porucha	Príčina a riešenie problémov
Displej zhasol a bliká  Start/Reload.	Režim šetrenia energie je aktívny. <ul style="list-style-type: none"> ▶ Stlačte ľubovoľné tlačidlo. ✓ Displej sa znova rozsvieti.
"E:36 / -10"	Výpustná rúra alebo odtoková hadica vody je upchatá. <ul style="list-style-type: none"> ▶ Vyčistite výpustnú rúru a odtokovú hadicu vody. Odpadová trubica alebo hadica na odtok vody je zalomená alebo zaseknutá. <ul style="list-style-type: none"> ▶ Uistite sa, že odtoková hadica a odtoková rúra nie sú zalomené alebo zaseknuté. Vypúšťacie čerpadlo je upchaté. <ul style="list-style-type: none"> ▶ → "Čistenie vypúšťacieho čerpadla", <i>Strana 34</i> Odtoková hadica vody je pripojená veľmi vysoko. <ul style="list-style-type: none"> ▶ Odtokovú hadicu vody namontujte v maximálnej výške 1 m. Veko čerpadla nie je správne zostavené. <ul style="list-style-type: none"> ▶ Veko čerpadla správne zostavte. Dávkovanie pracieho prostriedku je príliš vysoké. <ul style="list-style-type: none"> ▶ Okamžité opatrenie: Zmiešajte jednu polievkovú lyžicu aviváže s 0,5 l vody a roztok nalejte do ľavej komory (nie pri outdoorových, športových a páperových textíliách). ▶ Pri ďalšom praní s rovnakou náplňou znížte veľkosť dávky. Nepovolené predĺženie namontované na hadici na odtok vody.

Porucha	Príčina a riešenie problémov
"E:36 / -10"	<ul style="list-style-type: none"> ▶ Odstráňte nepovolené predĺženie na hadici na odtok vody. → "Pripojenie spotrebiča", Strana 14 <hr/> <p>Veko čerpadla nie je úplne zaskrutkované.</p> <ul style="list-style-type: none"> ▶ Uistite sa, že veko čerpadla je zaskrutkované do spotrebiča až na doraz. Úchytka veka čerpadla musí byť vo zvislej polohe.
"E:60 / -2B"	<p>Kontrolný systém nevyváženosti prerušil odstredovanie z dôvodu nerovnomerného rozloženia bielizne.</p> <ul style="list-style-type: none"> ▶ Nanovo rozložte bielizeň v bubne. <p>Poznámka: Vložte podľa možnosti do bubna spoločne veľké a malé kusy bielizne. Bielizeň rôznej veľkosti sa pri odstredovaní lepšie rozloží.</p>
"E:30 / -10" a/alebo 	<p>Tlak vody je príliš nízky. Oprava nie je možná.</p> <hr/> <p>Sitká v prívode vody sú upchaté.</p> <ul style="list-style-type: none"> ▶ Vyčistite sitká v prívode vody. <hr/> <p>Prívod vody je zatvorený.</p> <ul style="list-style-type: none"> ▶ Otvorte prívod vody. <hr/> <p>Prívodná hadica vody je zlomená alebo zacviknutá.</p> <ul style="list-style-type: none"> ▶ Uistite sa, že prívodná hadica vody nie je zlomená alebo zacviknutá. <hr/> <p>Systém na meranie hladiny vody je chybný.</p> <p>Poznámka: Pri chybovom hlásení spustí spotrebič odčerpávanie.</p> <ol style="list-style-type: none"> 1. Najprv počkajte cca 5 minút, kým nebude odčerpávanie hotové. 2. Pre resetovanie chybového hlásenia spotrebič vypnite. 3. Spotrebič znova zapnite. 4. Ak sa chybové hlásenie zobrazí znova, kontaktujte zákaznícky servis. → "Zákaznícky servis", Strana 48
: bliká.	<p>Systém kontroly napätia automaticky zistí nepovolené prekročenie napätia smerom nadol.</p> <ul style="list-style-type: none"> ▶ Oprava nie je možná. <p>Poznámka: Keď sa zásobovanie napätím stabilizuje, program bude pokračovať.</p> <hr/> <p>Prekročenie napätia môže spôsobiť predĺženie programu.</p>





Porucha	Príčina a riešenie problémov
: bliká.	Oprava nie je možná.
☉ svieti.	<p>Teplota je príliš vysoká.</p> <ul style="list-style-type: none"> ▶ Počkajte, kým teplota neklesne. ▶ → "Zrušenie programu", Strana 30 <p>Hladina vody je príliš vysoká.</p> <ul style="list-style-type: none"> ▶ Zvoľte vhodný program na odčerpanie. → "Programy", Strana 23
☉ bliká.	<p>Dvierka nie sú zatvorené.</p> <ol style="list-style-type: none"> 1. Zatvorte dvierka. 2. Program zapnete stlačením  Start/Reload. <p>Bielizeň je privretá v dvierkach.</p> <ol style="list-style-type: none"> 1. Znova otvorte dvierka. 2. Odstráňte privretú bielizeň. 3. Zatvorte dvierka. 4. Program zapnete stlačením  Start/Reload.
Všetky ostatné kódy chyby.	<p>Porucha funkcie</p> <ul style="list-style-type: none"> ▶ Zavolajte zákaznícky servis. → "Zákaznícky servis", Strana 48
"E:30/-20"	<p>Magnetický ventil je chybný.</p> <ul style="list-style-type: none"> ▶ Zavolajte zákaznícky servis. → "Zákaznícky servis", Strana 48 <p>Dávkovanie pracieho prostriedku je príliš vysoké.</p> <ul style="list-style-type: none"> ▶ Pri ďalšom praní s rovnakou náplňou znížte veľkosť dávky. <p>Je naplnená ďalšia voda.</p> <ul style="list-style-type: none"> ▶ Počas prevádzky nelejte do spotrebiča žiadnu ďalšiu vodu.
Spotrebič nefunguje.	<p>Sieťová zástrčka prírodného vedenia nie je zasunutá.</p> <ul style="list-style-type: none"> ▶ Pripojte spotrebič do elektrickej siete. <p>Zareagovala poistka v poistkovej skrinke.</p> <ul style="list-style-type: none"> ▶ Skontrolujte poistku v poistkovej skrini. <p>Elektrické napájanie bolo prerušené.</p> <ul style="list-style-type: none"> ▶ Skontrolujte, či osvetlenie miestnosti alebo iné spotrebiče v miestnosti fungujú.
Program sa nespustí.	<p> Start/Reload nebolo stlačené.</p> <ul style="list-style-type: none"> ▶ Stlačte  Start/Reload. <p>Dvierka nie sú zatvorené.</p> <ol style="list-style-type: none"> 1. Zatvorte dvierka. 2. Program zapnete stlačením  Start/Reload.

Porucha	Príčina a riešenie problémov
Program sa nespustí.	<p>Je aktivovaná detská poistka.</p> <ul style="list-style-type: none"> ▶ → "Deaktivovanie detskej poistky", <i>Strana 31</i>
	<p>⌚ Finished in je aktivované.</p> <ul style="list-style-type: none"> ▶ Skontrolujte, či je ⌚ Finished in aktivované. → "Tlačidlá", <i>Strana 22</i>
	<p>Bielizeň je privretá v dvierkach.</p> <ol style="list-style-type: none"> 1. Znova otvorte dvierka. 2. Odstráňte privretú bielizeň. 3. Zatvorte dvierka. 4. Program zapnete stlačením  Start/Reload.
Dvierka sa nedajú otvoriť.	<p>Teplota je príliš vysoká.</p> <ul style="list-style-type: none"> ▶ Počkejte, kým teplota neklesne. ▶ → "Zrušenie programu", <i>Strana 30</i>
	<p>Hladina vody je príliš vysoká.</p> <ul style="list-style-type: none"> ▶ Zvoľte vhodný program na odčerpanie. → "Programy", <i>Strana 23</i>
	<p>Výpadok elektrického prúdu.</p> <ul style="list-style-type: none"> ▶ Otvorte dvierka núdzovým odblokovaním. → "Núdzové odblokovanie", <i>Strana 47</i>
Neodčerpáva sa prací roztok.	<p>Výpustná rúra alebo odtoková hadica vody je upchatá.</p> <ul style="list-style-type: none"> ▶ Vyčistite výpustnú rúru a odtokovú hadicu vody.
	<p>Odpadová trubica alebo hadica na odtok vody je zalomená alebo zaseknutá.</p> <ul style="list-style-type: none"> ▶ Uistite sa, že odtoková hadica a odtoková rúra nie sú zalomené alebo zaseknuté.
	<p>Vypúšťacie čerpadlo je upchaté.</p> <ul style="list-style-type: none"> ▶ → "Čistenie vypúšťacieho čerpadla", <i>Strana 34</i>
	<p>Odtoková hadica vody je pripojená veľmi vysoko.</p> <ul style="list-style-type: none"> ▶ Odtokovú hadicu vody namontujte v maximálnej výške 1 m.
	<p>Veko čerpadla nie je správne zostavené.</p> <ul style="list-style-type: none"> ▶ Veko čerpadla správne zostavte.
	<p>Dávkovanie pracieho prostriedku je príliš vysoké.</p> <ul style="list-style-type: none"> ▶ Okamžité opatrenie: Zmiešajte jednu polievkovú lyžicu aviváže s 0,5 l vody a roztok nalejte do ľavej komory (nie pri outdoorových, športových a páperových textíliách). ▶ Pri ďalšom praní s rovnakou náplňou znížte veľkosť dávky.

Porucha	Príčina a riešenie problémov
Neodčerpáva sa prací roztok.	<p>Nepovolené predĺženie namontované na hadici na odtok vody.</p> <ul style="list-style-type: none"> ▶ Odstráňte nepovolené predĺženie na hadici na odtok vody. <p>→ "Pripojenie spotrebiča", Strana 14</p>
Voda nepriteká. Nebol spláchnutý prací prostriedok.	<p>Veko čerpadla nie je úplne zaskrutkované.</p> <ul style="list-style-type: none"> ▶ Uistite sa, že veko čerpadla je zaskrutkované do spotrebiča až na doraz. Úchytka veka čerpadla musí byť vo zvislej polohe. <hr/> <p> Start/Reload nebolo stlačené.</p> <ul style="list-style-type: none"> ▶ Stlačte  Start/Reload. <hr/> <p>Sitká v prívode vody sú upchaté.</p> <ul style="list-style-type: none"> ▶ Vyčistite sitká v prívode vody. <hr/> <p>Prívod vody je zatvorený.</p> <ul style="list-style-type: none"> ▶ Otvorte prívod vody. <hr/> <p>Prívodná hadica vody je zlomená alebo zacviknutá.</p> <ul style="list-style-type: none"> ▶ Uistite sa, že prívodná hadica vody nie je zlomená alebo zacviknutá.
Opakovaný nábeh odstreďovania.	<p>Kontrolný systém nevyváženosti vyrovnáva nevyváženosť opakovaným rozložením bielizne.</p> <ul style="list-style-type: none"> ▶ Nejde o chybu – nie je potrebné žiadne opatrenie. <p>Poznámka: Pri plnení vložte podľa možnosti do bubna spoločne veľké a malé kusy bielizne. Bielizeň rôznej veľkosti sa pri odstreďovaní lepšie rozloží.</p>
Počas prania sa zmení čas trvania programu.	<p>Priebeh programu sa elektronicky optimalizuje. Môže to viesť k zmene času trvania programu.</p> <ul style="list-style-type: none"> ▶ Nejde o chybu – nie je potrebné žiadne opatrenie. <hr/> <p>Kontrolný systém nevyváženosti vyrovnáva nevyváženosť opakovaným rozložením bielizne.</p> <ul style="list-style-type: none"> ▶ Nejde o chybu – nie je potrebné žiadne opatrenie. <p>Poznámka: Pri plnení vložte podľa možnosti do bubna spoločne veľké a malé kusy bielizne. Bielizeň rôznej veľkosti sa pri odstreďovaní lepšie rozloží.</p> <hr/> <p>Systém kontroly peny pri veľmi intenzívnom penení prídá plákanie.</p> <ul style="list-style-type: none"> ▶ Nejde o chybu – nie je potrebné žiadne opatrenie.
V bubne nevidieť vodu.	<p>Voda je pod viditeľnou oblasťou.</p> <ul style="list-style-type: none"> ▶ Nejde o chybu – nie je potrebné žiadne opatrenie. ▶ Počas prevádzky nelejte do spotrebiča žiadnu ďalšiu vodu.

Porucha	Príčina a riešenie problémov
Bubon sa po spustení programu myká.	Príčinou je interný test motora. ▶ Nejde o chybu – nie je potrebné žiadne opatrenie.
V komore  sa nachádza zvyšková voda.	Vložka v komore  je upchatá. ▶ → "Čistenie zásuvky na pracie prostriedky", Strana 33
Vibrácie a pohyb spotrebiča počas odstreďovania.	Spotrebič nie je správne vyrovnaný. ▶ → "Vyrovnanie spotrebiča", Strana 15 Nožičky spotrebiča nie sú zaфіxované. ▶ Zaфіxujte nožičky spotrebiča. → "Vyrovnanie spotrebiča", Strana 15
	Prepravné poistky nie sú odstránené. ▶ → "Odstránenie prepravných poistiek", Strana 13.
Bubon sa otáča, voda nepriteká.	Rozpoznávanie náplne je aktívne. ▶ Nejde o chybu, nie je potrebné žiadne opatrenie. Poznámka: Rozpoznanie náplne môže trvať až 2 minúty.
Silné penenie.	Dávkovanie pracieho prostriedku je príliš vysoké. ▶ Okamžité opatrenie: Zmiešajte jednu polievkovú lyžicu aviváže s 0,5 l vody a roztok nalejte do ľavej komory (nie pri outdoorových, športových a páperových textíliách). ▶ Pri ďalšom praní s rovnakou náplňou znížte veľkosť dávky.
Nie je dosiahnutý vysoký počet otáčok pri odstreďovaní.	Nastavené sú nízke otáčky odstreďovania. ▶ Pri ďalšom praní nastavte vyššie otáčky odstreďovania.  Less Ironing je aktivované. ▶ Vyberte program vhodný na daný druh textílií. Systém riadenia nevyváženosti vyrovnáva nevyváženosť znížením počtu otáčok pri odstreďovaní. ▶ Nanovo rozložte bielizeň v bubne. Poznámka: Vložte podľa možnosti do bubna spoločne veľké a malé kusy bielizne. Bielizeň rôznej veľkosti sa pri odstreďovaní lepšie rozloží. ▶ Spustíte program odstreďovanie  .
Program odstreďovanie sa nespustí.	Výpustná rúra alebo odtoková hadica vody je upchatá. ▶ Vyčistite výpustnú rúru a odtokovú hadicu vody. Odpadová trubica alebo hadica na odtok vody je zalomená alebo zaseknutá.

Porucha	Príčina a riešenie problémov
Program odstred'ovanie sa nespustí.	<ul style="list-style-type: none"> ▶ Uistite sa, že odtoková hadica a odtoková rúra nie sú zalomené alebo zaseknuté.
	Kontrolný systém nevyváženosti prerušil odstred'ovanie z dôvodu nerovnomerného rozloženia bielizne.
	<ul style="list-style-type: none"> ▶ Nanovo rozložte bielizeň v bubne.
	<p>Poznámka: Vložte podľa možnosti do bubna spoločne veľké a malé kusy bielizne. Bielizeň rôznej veľkosti sa pri odstred'ovaní lepšie rozloží.</p>
	<ul style="list-style-type: none"> ▶ Spustíte program odstred'ovanie .
Šumiaci, sípavý zvuk.	Voda sa pod tlakom dostáva do zásuvky na prací prostriedok.
	<ul style="list-style-type: none"> ▶ Nejde o chybu – normálny prevádzkový zvuk.
Hlasné zvuky počas odstred'ovania.	Spotrebič nie je správne vyrovnaný.
	<ul style="list-style-type: none"> ▶ → "Vyrovnanie spotrebiča", Strana 15
	Nožičky spotrebiča nie sú zafixované.
	<ul style="list-style-type: none"> ▶ Zafixujte nožičky spotrebiča. → "Vyrovnanie spotrebiča", Strana 15
	Prepravné poistky nie sú odstránené.
	<ul style="list-style-type: none"> ▶ → "Odstránenie prepravných poistiek", Strana 13.
Rapkanie, rachotenie v čerpadle.	Do vypúšťacieho čerpadla sa dostalo cudzie teleso.
	<ul style="list-style-type: none"> ▶ → "Čistenie vypúšťacieho čerpadla", Strana 34
Chlípavý, rytmický zvuk nasávania.	Vypúšťacie čerpadlo je aktívne, prací roztok sa odčerpáva.
	<ul style="list-style-type: none"> ▶ Nejde o chybu – normálny prevádzkový zvuk.
Vznik záhybov, krčenie.	Otáčky odstred'ovania sú príliš vysoké.
	<ul style="list-style-type: none"> ▶ Pri ďalšom praní nastavte nižšie otáčky odstred'ovania.
	Náplň je príliš veľká.
	<ul style="list-style-type: none"> ▶ Pri ďalšom praní zredukujte náplň.
	Nastavený nesprávny program pre daný druh textílie.
	<ul style="list-style-type: none"> ▶ Vyberte program vhodný na daný druh textílií.
Prací prostriedok alebo aviváž odkvapkáva z manžety a zhromažďuje sa na skle dvierok alebo v záhybe manžety.	Príliš veľa pracieho prostriedku/aviváže v zásuvke na prací prostriedok.
	<ul style="list-style-type: none"> ▶ Pri dávkovaní tekutého pracieho prostriedku a aviváže dodržiavajte označenie v zásuvke na prací prostriedok a nedávkujte nad označenie.

Porucha	Príčina a riešenie problémov
Výsledok odstredovania nie je uspokojivý. Bielizeň je príliš mokrá/príliš vlhká.	<p>Nastavené sú nízke otáčky odstredovania.</p> <ul style="list-style-type: none"> ▶ Pri ďalšom praní nastavte vyššie otáčky odstredovania. ▶ Spustíte program odstredovanie .
	<p> Less Ironing je aktivované.</p> <ul style="list-style-type: none"> ▶ Vyberte program vhodný na daný druh textílií.
	<p>Výpustná rúra alebo odtoková hadica vody je upchatá.</p> <ul style="list-style-type: none"> ▶ Vyčistíte výpustnú rúru a odtokovú hadicu vody.
	<p>Odpadová trubica alebo hadica na odtok vody je zalomená alebo zaseknutá.</p> <ul style="list-style-type: none"> ▶ Uistite sa, že odtoková hadica a odtoková rúra nie sú zalomené alebo zaseknuté.
	<p>Kontrolný systém nevyváženosti prerušil odstredovanie z dôvodu nerovnomerného rozloženia bielizne.</p> <ul style="list-style-type: none"> ▶ Nanovo rozložte bielizeň v bubne.
	<p>Poznámka: Vložte podľa možnosti do bubna spoločne veľké a malé kusy bielizne. Bielizeň rôznej veľkosti sa pri odstredovaní lepšie rozloží.</p> <ul style="list-style-type: none"> ▶ Spustíte program odstredovanie .
	<p>Systém riadenia nevyváženosti vyrovnáva nevyváženosť znížením počtu otáčok pri odstredovaní.</p> <ul style="list-style-type: none"> ▶ Nanovo rozložte bielizeň v bubne.
	<p>Poznámka: Vložte podľa možnosti do bubna spoločne veľké a malé kusy bielizne. Bielizeň rôznej veľkosti sa pri odstredovaní lepšie rozloží.</p> <ul style="list-style-type: none"> ▶ Spustíte program odstredovanie .
	<p>Zvyšky pracieho prostriedku na vlhkej bielizni.</p> <p>Pracie prostriedky môžu obsahovať vo vode nerozpustní látky, ktoré sa ukladajú na bielizni.</p> <ul style="list-style-type: none"> ▶ Spustíte program plákanie .
	<p>Zvyšky pracieho prostriedku na suchej bielizni.</p> <p>Pracie prostriedky môžu obsahovať vo vode nerozpustní látky, ktoré sa ukladajú na bielizni.</p> <ul style="list-style-type: none"> ▶ Bielizeň po vypraní a vysušení vykefujte.
	<p>Z prívodnej hadice vyteká voda.</p> <p>Prívodná hadica vody nie je správne/pevne pripojená.</p> <ol style="list-style-type: none"> 1. Správne pripojte prívodnú hadicu vody. → "Pripojenie prívodnej hadice vody", <i>Strana 14</i> 2. Utiahnite skrutkový spoj.
	<p>Z odtokovej hadice vyteká voda.</p> <p>Odtoková hadica vody je poškodená.</p> <ul style="list-style-type: none"> ▶ Vymeňte poškodenú odtokovú hadicu vody.
	<p>Odtoková hadica vody nie je správne pripojená.</p>

Porucha	Príčina a riešenie problémov
Z odtokovej hadice vyteká voda.	▶ Správne pripojte odtokovú hadicu vody. → <i>"Spôsoby pripojenia odtoku vody", Strana 14</i>
V spotrebiči sa vytvá- ra zápach.	Vlhkosť a zvyšky pracích prostriedkov môžu podporo- vať vznik zápachu. ▶ → <i>"Čistenie bubna", Strana 33</i> ▶ Keď spotrebič nepoužívate, nechajte dvierka a zásuvku na prací prostriedok otvorenú, aby mohla vyschnúť zvyšková voda.

17.1 Núdzové odblokovanie

Odblokovanie dvierok

Požiadavka: Vypúšťacie čerpadlo je prázdne. → *Strana 34*

- POZOR!** Vytekajúca voda môže spôsobiť vecné škody.
- ▶ Neotvárajte dvierka, ak na skle vidíte vodu.

Pomocou náradia potiahnite núdzové odblokovanie smerom nadol a pusťte ho.

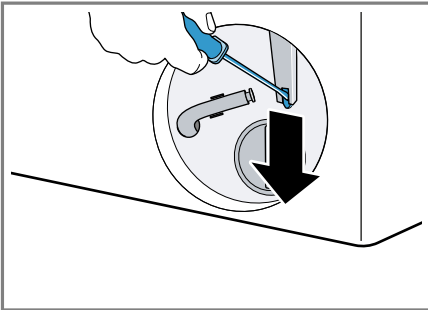

- ✓ Zámok dvierok je odblokovaný.
2. Vložte údržbovú klapku a zapadnutím ju zaistíte.
 3. Zatvorte údržbovú klapku.

18 Preprava, skladovanie a likvidácia

Zistite, ako váš prístroj pripraví na prepravu a uskladnenie. Dozviete sa tiež, ako zlikvidovať staré spotrebiče.

18.1 Demontáž spotrebiča

Poznámka: Podrobnejšie informácie nájdete v digitálnom návode na obsluhu načítaním QR kódu v obsahu alebo na www.bosch-home.com.

1. Zatvorte vodovodný kohútik.
2. Vyprázdňte prívodnú hadicu vody.
3. Vypnite spotrebič.

4. Vytiahnite sieťovú zástrčku.
5. Vypustite prací roztok.
→ *"Čistenie vypúšťacieho čerpadla", Strana 34*
6. Odmontujte hadice.

18.2 Vloženie prepravných poistiek

Spotrebič zaistíte pred prepravou prepravnými poistkami, aby ste zabránili škodám.

1. Pomocou skrutkovača odstráňte 4 krytky.

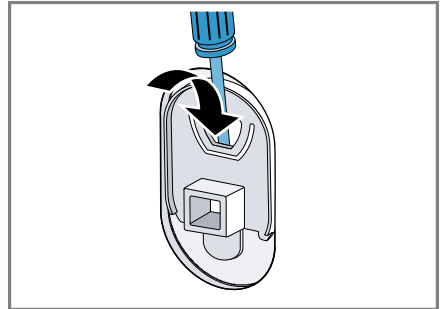

Krytky si odložte.

2. Namontujte 4 prepravné poistky. Riadte sa pritom podľa opisu → *"Odstránenie prepravných poistiek", Strana 13* a postupujte v opačnom poradí.

18.3 Opätovné uvedenie spotrebiča do prevádzky

- ▶ Ďalšie informácie nájdete v
→ *"Umiestnenie a pripojenie", Strana 12* a
→ *"Spustenie prania naprázdno", Strana 19*.

18.4 Likvidácia starého spotrebiča

Ekologickou likvidáciou môžu byť znovu využité cenné suroviny.

VAROVANIE

Riziko poškodenia zdravia!

Deti sa môžu zavrieť dovnútra spotrebiča a dostať sa do ohrozenia života.

- ▶ Spotrebič nestavajte za dvere, ktoré blokujú alebo obmedzujú otvorenie dvierok spotrebiča.
- ▶ V prípade spotrebičov, ktoré už došli, odpojte sieťovú zástrčku sieťového prívodného vedenia, potom odpojte sieťové prívodné vedenie a zničte zámok dvierok spotrebiča tak, aby sa už dvierka nedali zatvoriť.

1. Odpojte sieťovú zástrčku napájacieho kábla.
2. Odrežte napájací kábel.
3. Spotrebič zlikvidujte ekologickým spôsobom.

O aktuálnych spôsoboch likvidácie sa informujte u vášho špecializovaného predajcu alebo u orgánov obecnej, príp. mestskej správy.



Tento spotrebič je označený v súlade s európskou smernicou 2012/19/EÚ o nakladaní s použitými elektrickými a elektronickými zariadeniami (waste electrical and electronic equipment - WEEE).

Táto smernica stanoví jednotný európsky (EU) rámec pre spätný odber a recyklovanie použitých zariadení.

19 Zákaznícky servis

Ak máte akékoľvek otázky týkajúce sa používania, nedokážete opraviť poruchu na spotrebiči sami alebo ak spotrebič vyžaduje opravu, obráťte sa na náš zákaznícky servis.

Originálne náhradné súčiastky, ktoré sú relevantné pre funkčnosť spotrebiča a splňajú nariadenie o ekodizajne, vám poskytne náš zákaznícky servis v období minimálne 10 rokov od uvedenia spotrebiča na trh v Európskom hospodárskom priestore.

Poznámka: Využívanie zákazníckeho servisu je bezplatné v rámci záruky výrobcu.

Podrobné informácie o záručnej lehote a záručných podmienkach vo vašej krajine vám poskytne zákaznícky servis alebo predajca, prípadne ich nájdete na našom webe.

Keď kontaktujete zákaznícky servis, potrebujete číslo výrobku (E.-Nr.) a výrobné číslo (FD) vášho spotrebiča.

Kontaktné údaje zákazníckeho servisu nájdete v priloženom adresári zákazníckej služby alebo na našej webovej stránke.

19.1 Označenie produktu (E-Nr.) a výrobné číslo (FD)

Číslo výrobku (E-Nr.) a výrobné číslo (FD) nájdete na typovom štítku spotrebiča.











Výrobný štítok je umiestnený v závislosti od modelu:

- na vnútornej strane dvierok.
- na vnútornej strane klapky údržby.
- na zadnej strane spotrebiča.

Ak chcete rýchlo vyhľadať údaje o spotrebiči a telefónne číslo zákazníckeho servisu, môžete si údaje poznačiť.

20 Hodnoty spotreby

Nasledujúce informácie sa uvádzajú podľa nariadenia EÚ o ekodizajne. Uvedené hodnoty pre iné programy ako **eco 40-60** sú iba smernými hodnotami a boli stanovené v nadväznosti na platnú normu EN60456.

Program	Množstvo náplne (kg)	Čas trvania programu (h:min) ¹	Spotreba energie (kWh/cyklus) ¹	Spotreba vody (l/cyklus) ¹	Maximálna teplota (°C) 5 min ¹	Počet otáčok odstreďovania (ot/min) ¹	Zvyšková vlhkosť (%) ¹
eco 40-60 ²	9,0	3:48	0,870	75,0	38	1351	50,00
eco 40-60 ²	4,5	2:54	0,370	40,0	27	1351	49,00
eco 40-60 ²	2,5	2:22	0,180	30,0	23	1351	52,00
bavlna  20 °C	9,0	3:44	0,400	98,0	23	1400	50,00
bavlna  40 °C	9,0	3:44	1,290	98,0	44	1400	50,00
bavlna  60 °C	9,0	3:44	1,750	98,0	60	1400	50,00
bavlna + predpierka  40 °C	9,0	4:14	1,330	110,0	44	1400	50,00
ľahko udržiavateľné  40 °C	4,0	2:37	0,800	61,0	44	1200	30,00
rýchly/mix    40 °C	4,0	1:05	0,640	44,0	42	1400	53,00
 vlna  30 °C	2,0	0:41	0,300	48,0	29	800	26,00

¹ Skutočné hodnoty sa môžu líšiť od uvedených hodnôt v závislosti od tlaku vody, tvrdosti vody, prírodnej teploty vody, teploty v miestnosti, druhu, množstva a znečistenia bielizne, použitého pracieho prostriedku, kolísaní v elektrickej sieti a zvolených prídavných funkcií.

² Skúšobný program podľa nariadenia EÚ o ekodizajne a nariadenia EÚ o energetickom označovaní na testovanie so studenou vodou (15 °C).

21 Technické údaje

Výška spotrebiča	84,8 cm
Šírka spotrebiča	59,8 cm
Hĺbka spotrebiča	59,0 cm
Výška spotrebiča pri zavretých dvierkach	63,6 cm
Výška spotrebiča pri otvorených dvierkach	107,3 cm
Hmotnosť	73,5 kg
Maximálne množstvo náplne	9,0 kg
Sieťové napätie	220-240 V, 50-60 Hz
⇄ Minimálna poistka inštalácie	10 A
Menovitý výkon	2300 W
Príkion	<ul style="list-style-type: none"> ■ Vypnutý stav: 0,15 W ■ Nevypnutý stav: 0,50 W
Tlak vody	<ul style="list-style-type: none"> ■ Minimálne: 100 kPa (1 bar) ■ Maximálne: 1 000 kPa (10 bar)
Dĺžka prívodnej hadice vody	150 cm
Dĺžka odtokovej hadice vody	150 cm
Dĺžka sieťového prívodného vedenia	160 cm

Ďalšie informácie o vašom modeli nájdete na internete na <https://eprel.ec.europa.eu/>¹. Táto webová adresa odkazuje na oficiálnu

produktovú databázu EÚ EPREL. Postupujte podľa týchto pokynov na vyhľadanie modelu. Identifikácia modelu vyplýva zo znakov pred pomlčkou čísla výrobku (E-Nr.) na výrobnom štítku. Alternatívne nájdete identifikáciu modelu aj v prvom riadku energetického štítku EÚ.

¹ Platí len pre krajiny v Európskom hospodárskom priestore



Thank you for buying a Bosch Home Appliance!

Register your new device on MyBosch now and profit directly from:

- **Expert tips & tricks for your appliance**
- **Warranty extension options**
- **Discounts for accessories & spare-parts**
- **Digital manual and all appliance data at hand**
- **Easy access to Bosch Home Appliances Service**

Free and easy registration – also on mobile phones:

www.bosch-home.com/welcome

BOSCH
HOME APPLIANCES
SERVICE

Looking for help? You'll find it here.

Expert advice for your Bosch home appliances, help with problems or a repair from Bosch experts.

Find out everything about the many ways Bosch can support you:

www.bosch-home.com/service

Contact data of all countries are listed in the attached service directory.

BSH Hausgeräte GmbH

Carl-Wery-Straße 34

81739 München, GERMANY

www.bosch-home.com

A Bosch Company



9001624911 (020322)

sk